



Köksstommar

OMMA
MONTERING





OMMA MONTERING

**Stort urval, hög kvalitet och
snabb leverans.**

Av trycktekniska skäl kan färgerna avvika
från originalet



- I bottenplattan finns platser för snabbfästen till sockelben:
 - 150 mm (justermån 130–190 mm)
 - 100 mm (justermån 100–130 mm)
- Sockelben av återvinningsbar plast.



- I skåpets sidoborrningar finns hål för gångjärnsplattor, olika leverantörers metallådor och profillådor.
- Skåpstommarna är förpackade skåpvis i kartongförpackning. Noggranna monteringsanvisningar medföljer i förpackningen.



Teknisk data

- Skåpstommarna är tillverkade av 16 mm vit melaminbelagd spånskiva.
- Skivans kvalitetsklassificering är E1.
- Som ryggskiva används 3,2 mm tjock HDF-skiva.
- Ryggskivans ytfärg är vit.
- Stommens alla synliga kanter är kantlistade med 0,8 mm tjockt ABS-kantband.
- Montering av skåpstommen sker med träplugg och monteringskruv.
- Montering kräver inte lim.
- Vårt sortiment av fuktbeständiga vägg- och bänkskåpsstommar är tillverkade av fuktbeständig spånskiva med P3-klassificering.
- *Av trycktekniska skäl kan färger avvika från originalet.*

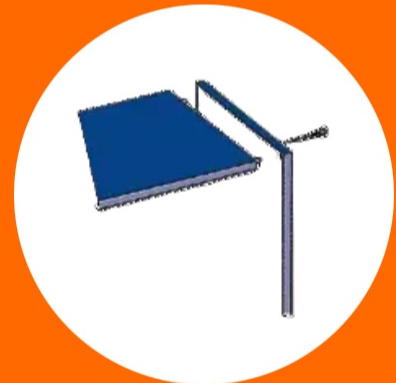

2362 mm

2082 mm

1910 mm





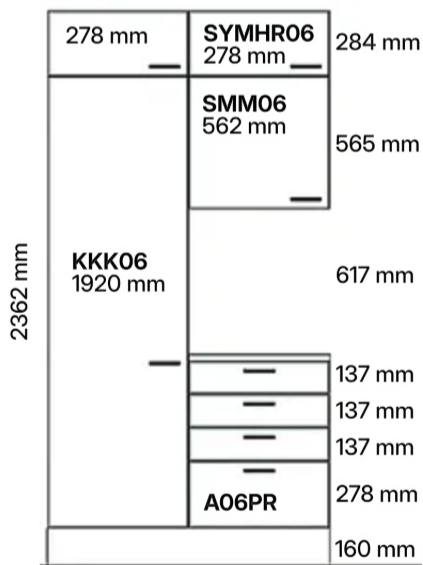
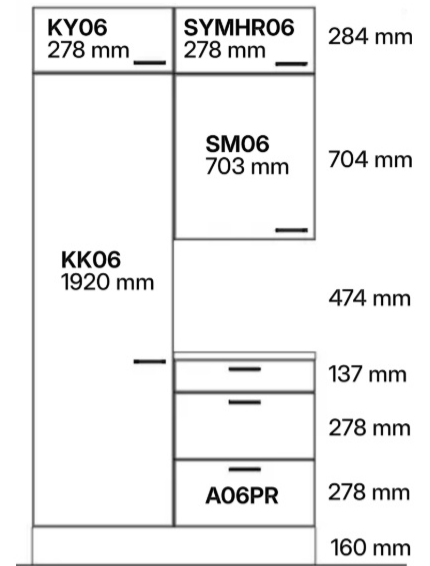
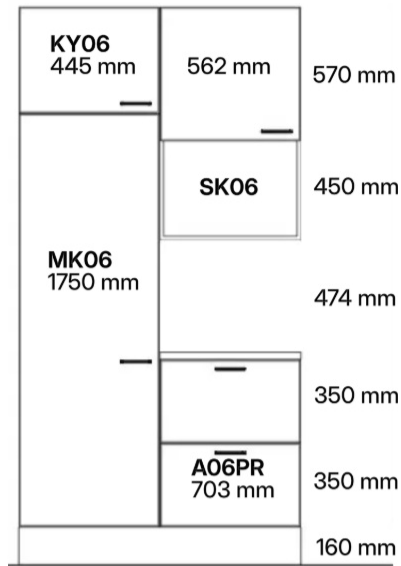
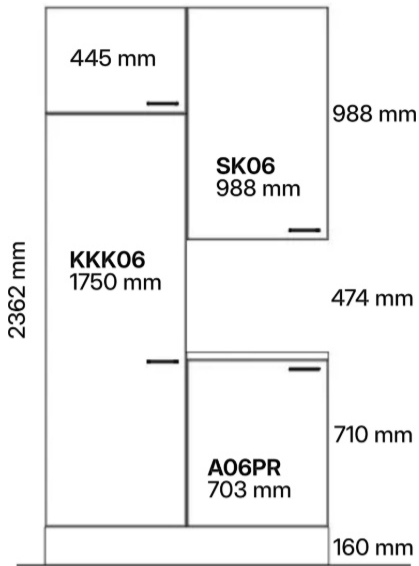

Sidoprofil 2362 mm

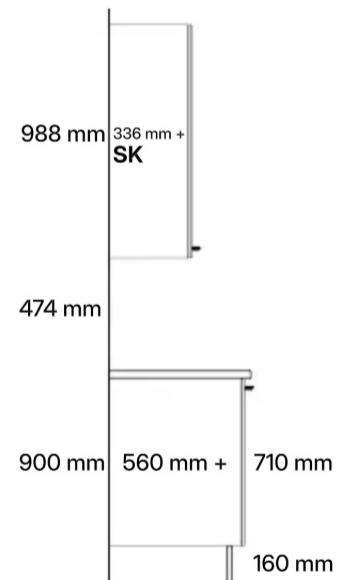

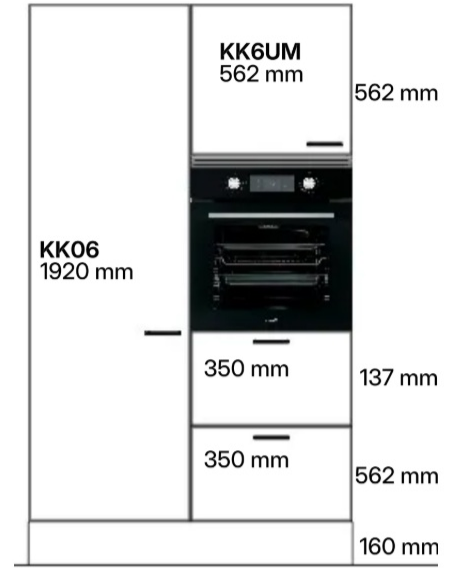
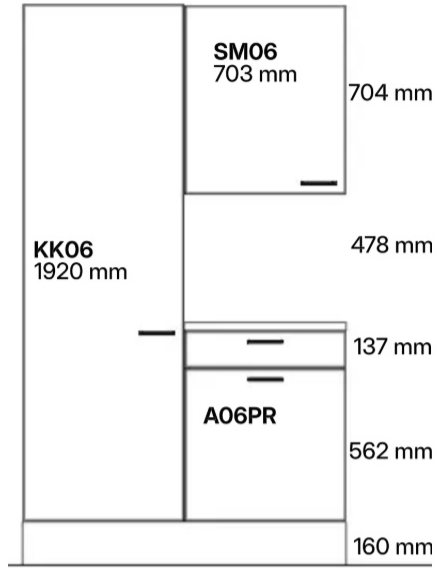
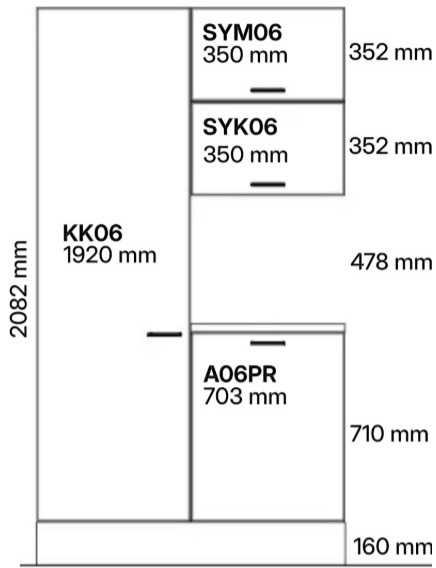

Sidoprofil 2082 mm

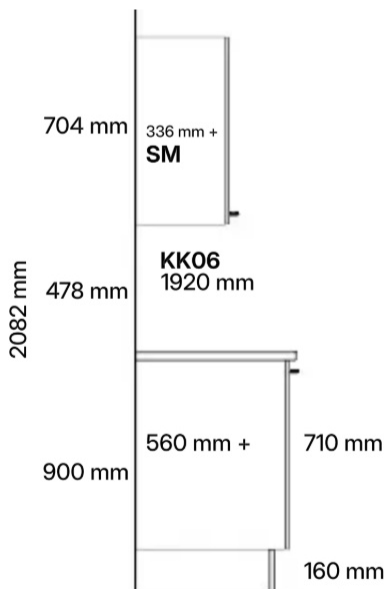

1. Mått för bänk- och vägghörnskåp:
935x935 & 635x635 mm

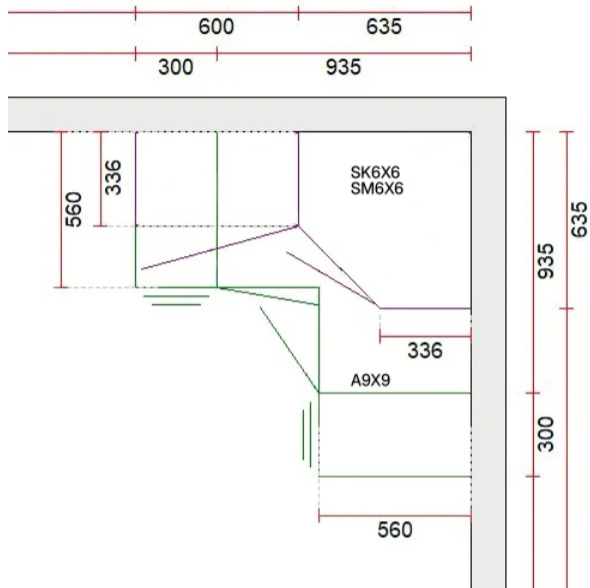

2. Halvhörnskåp (Blindhörn):
900 mm med 446 mm lucka

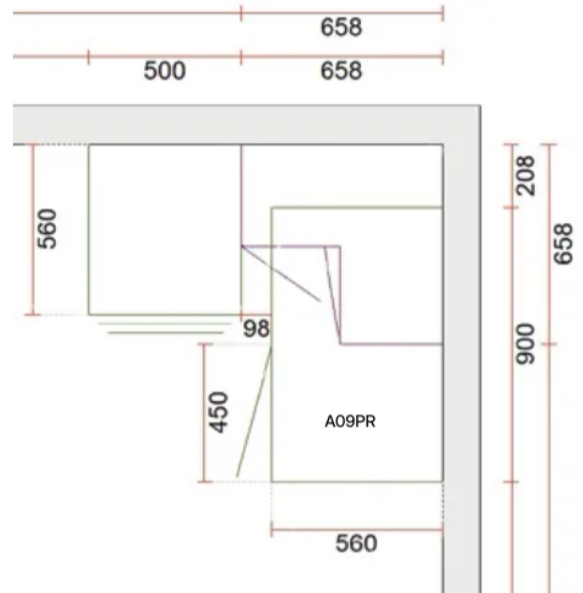

3. Hörnskåpsmått spishörn:
600 mm

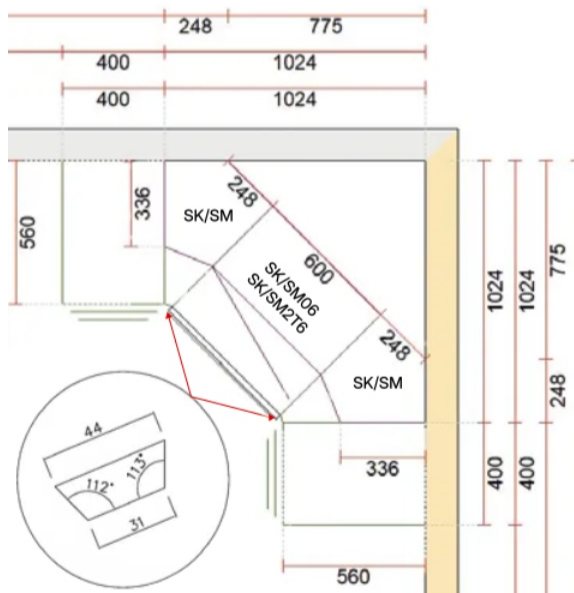

4. Halvhörnskåp mått:
900 mm med 396 mm lucka

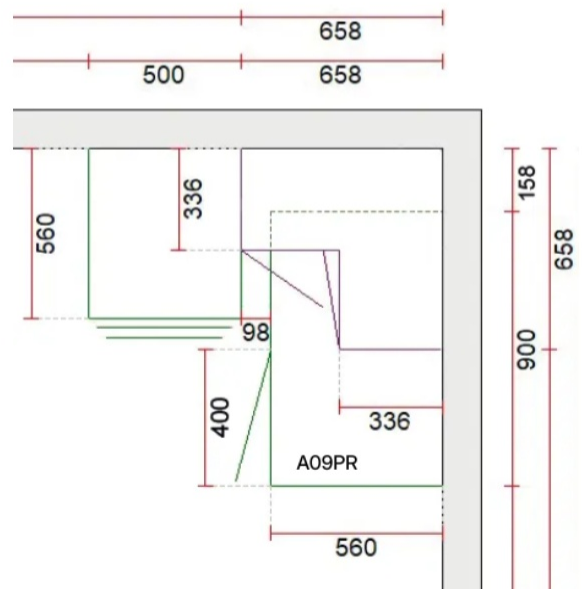

5. Halvhörnskåp mått:

1000 mm med 396 mm lucka

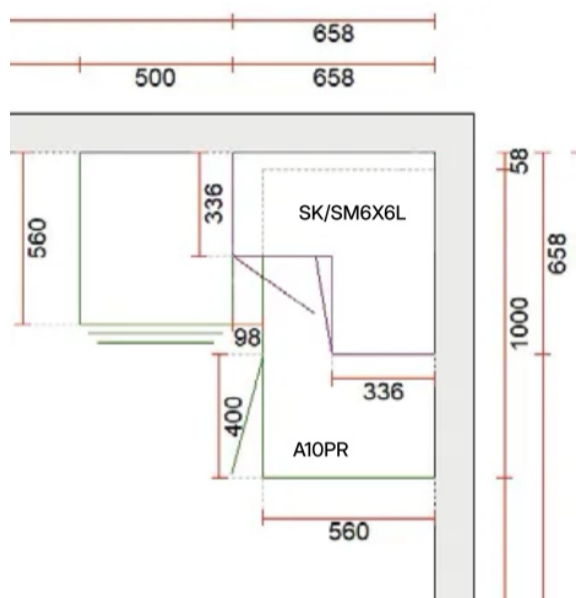

6. Halvhörnskåp mått:

1200 mm med 596 mm lucka

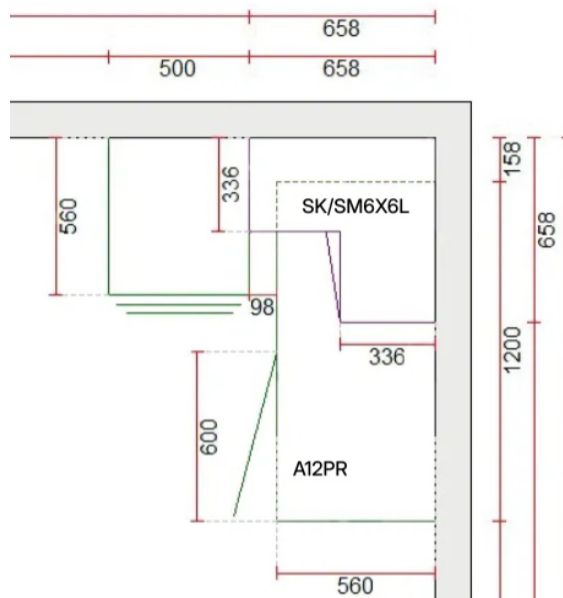

7. Halvhörnskåp mått:

1000 mm med 496 mm lucka

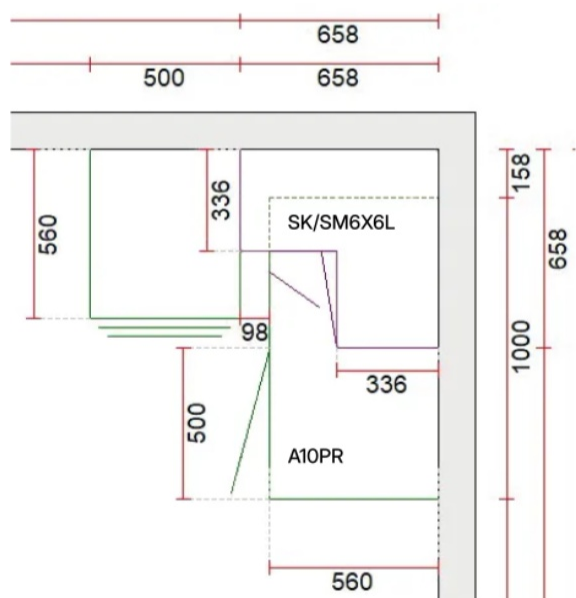





Bänkskåp

- Höjd 710 mm (finns även tillgänglig i 569 mm höjd)
- Stommens utvändiga djup 560 mm
- Ryggskivan alltid infälld i spår
- Hyllplan som tillval på beställning
- Utöver standardmått finns stommar tillgängliga i specialmått samt i färg. Färger i beställningssortimentet är vit, ek och antracit

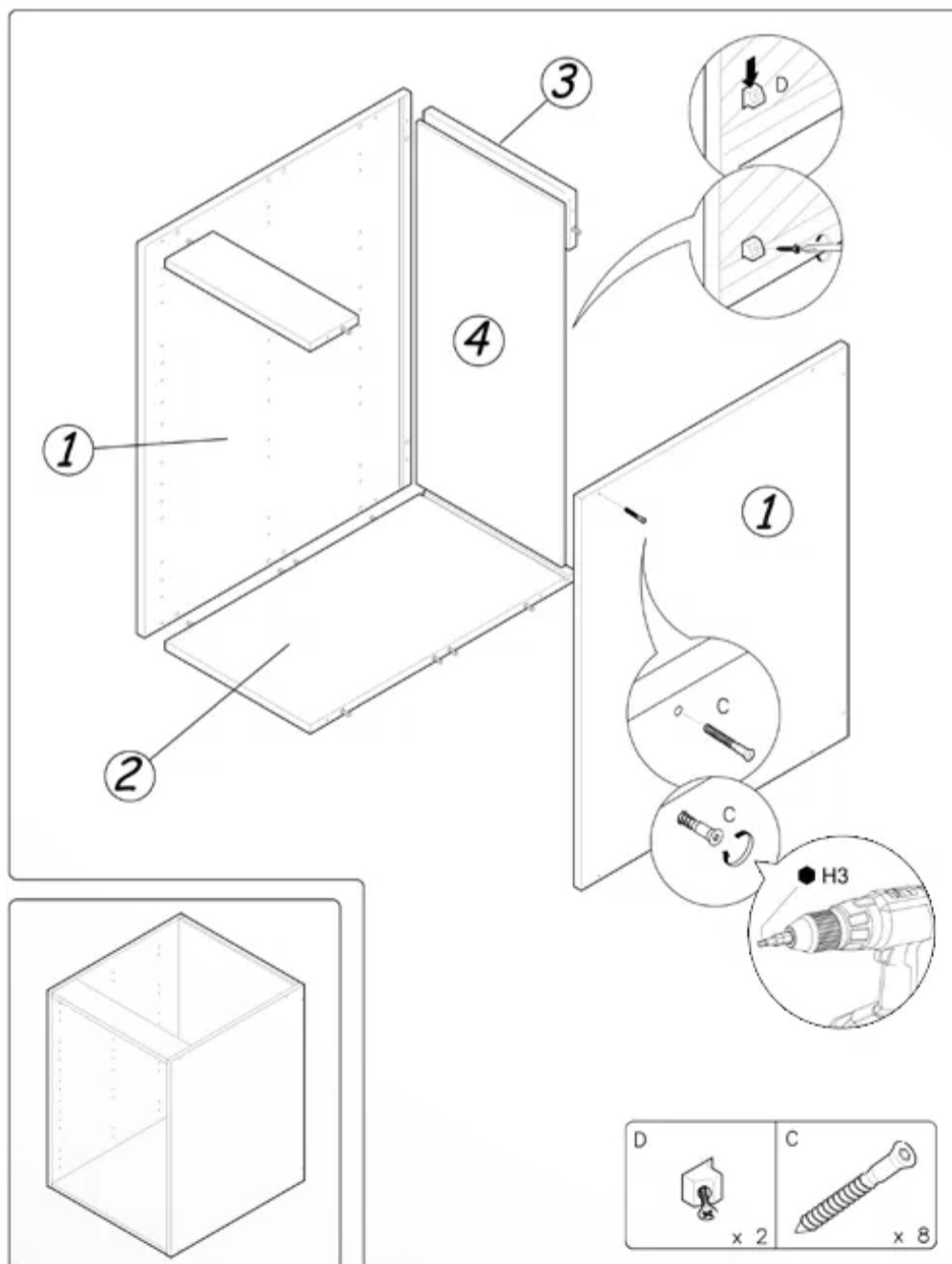

Bänkskåp



BÄNKSKÅP H. 710, D. 560 MM

Kod	Beskrivning	NLK
A02PR	BÄNKSKÅP 710*200*560	3020
A03PR	BÄNKSKÅP 710*300*560	3020
A04PR	BÄNKSKÅP 710*400*560	3020
A045PR	BÄNKSKÅP 710*450*560	3020
A05PR	BÄNKSKÅP 710*500*560	3020
A06PR	BÄNKSKÅP 710*600*560	3020
A07PR	BÄNKSKÅP 710*700*560	3020
A08PR	BÄNKSKÅP 710*800*560	3020
A09PR	BÄNKSKÅP 710*900*560	3020
A10PR	BÄNKSKÅP 710*1000*560	3020
A12PR	BÄNKSKÅP 710*1200*560	3020

Fuktbeständiga (P3)

Kod	Beskrivning	NLK
A04PRKK	BÄNKSKÅP KK 710*400*560	3029
A05PRKK	BÄNKSKÅP KK 710*500*560	3029
A06PRKK	BÄNKSKÅP KK 710*600*560	3029
A08PRKK	BÄNKSKÅP KK 710*800*560	3029
A10PRKK	BÄNKSKÅP KK 710*1000*560	3029

Sockelben och hyllplan ingår inte i stompaketet.

A02PR-stommen har borrhningar för SUB SIDE-mekanismen.

Profillådor

- Borrhning för sidohängd lucka 100 mm från luckans ändrar.
- Stommen har borrhningar för lådskenor.

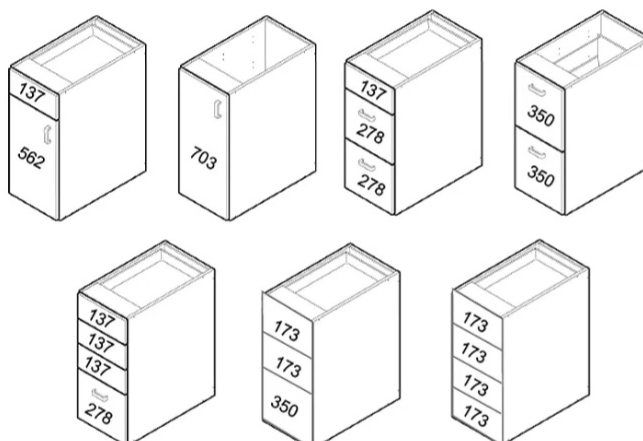

BÄNKSKÅP LÅGT H. 569, D. 560 MM

Kod	Beskrivning	NLK
AM04PR	BÄNKSKÅP LÅGT 569*400*560	3023
AM05PR	BÄNKSKÅP LÅGT 569*500*560	3023
AM06PR	BÄNKSKÅP LÅGT 569*600*560	3023
AM08PR	BÄNKSKÅP LÅGT 569*800*560	3023

Sockelben och hyllplan ingår inte i stompaketet.

Profillådor

- Borrhning för sidohängd lucka 100 mm från luckans ändrar.
- Stommen har borrhningar för lådskenor.

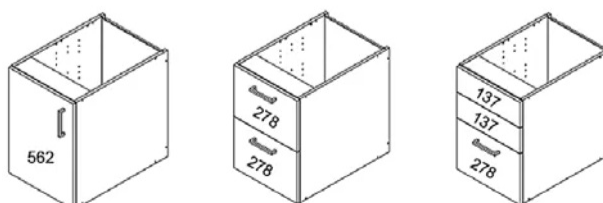

Bänkskåp



A



B



BÄNKUGNSSKÅP H. 710, D. 560 MM

Kod	Beskrivning	NLK
A6U	BÄNKUGNSSKÅP 710*600*560	3020

Sockelben ingår inte i stompaketet

- Skåpet har borrningar för Uniset 53*500 metallåda samt Ten ugnsplåtslåda med dämpare
- Rekommenderat mått för frontstycket är 100*596 mm
- **OBS!** Kunden bör beakta vitvarutillverkarens rekommendationer för inbyggnadsmått och därmed vitvarornas passform i stomarna
- Vid bänkskivor tunnare än 30 mm rekommenderas alternativ B utan ugnslåda, för att säkerställa tillräcklig luftcirkulation (kontrollera avstånd med vitvaruleverantören)

Det fria utrymmet reserverat för inbyggnadsugn kan varieras med den fasta mellanbottens monteringshöjd:

- Mellanbotten i lägsta läget, fritt utrymme 635 mm
- Mellanbotten i högsta läget, fritt utrymme 585 mm (Med ugnslåda)
- Utan mellanbotten, fritt utrymme 676 mm

UGNSPLÅTSLÅDOR

Kod	Beskrivning	NLK
M60	UNISET LÅG 53/500 M60	0253
TENUUNI60	TEN UGNSPLÅTSLÅDA MED DÄMPARE	0338

Lådorna levereras färdigmonterade och styckförpackade i kartongförpackning

Ugnsplåtslådor, se sida 20

BÄNK-FACKSKÅP H. 710, B. 150, D. 560 MM

Kod	Beskrivning	NLK
A15	HYLLSKÅP 710*150*560	3020

Sockelben ingår inte i stompaketet

- Möjligt att använda även utan fasta hyllplan (4 st)
- Borrning för sidohängd lucka 100 mm från luckans ändar (Luckmått 703 x 146)

Vid användning av mekanismer ska hyllplanen lämnas bort under skåpets montering. Montera mekanismerna innan stommen sätts ihop



- VS SUB SLIM (2 hyllor):** RAL9006, krom, grafit (Lagervara)
- VS SUB SLIM (hylla + handdukhållare):** RAL9006, krom, grafit (Lagervara)
- VS SUB SLIM (ugnsplåtsållare):** Krom (Lagervara)

Se olika låd- och mekanismalternativ för bänkskåp på sida 20 - 22.

Bänkskåp



HÖRNBÄNKSKÅP H. 710, B. 935, D. 935 MM

Kod	Beskrivning	NLK
A9X9	HÖRNBÄNKSKÅP 710*935*935	3020
AKH9X9	HYLLPLAN 895x895x16 VIT MEL.	3071

Sockelben och hyllplan ingår inte i stompaketet.

- Hörnskåpets luckmått är 703 * 352 mm
 - För Fenix-lucka: 703 * 346 mm
 - För Synchron/Finger Pull-luckor: 703 * 348 mm
- Hörnskåpsgångjärn 155° (4 st)
- Borrning för sidohängd lucka 100 mm från luckans ändar
- Vid användning av karusellmekanism rekommenderas att man lägger till ett skruvmonterat sockelben i mitten
- Måttritning på sida 10, bild 1



VS COR WHEEL PRO

Krom

Lagervara

FASAT BÄNKSKÅP H. 710, B. 300, D. 560 MM

Kod	Beskrivning	NLK
A03VINO	FASAT BÄNKSKÅP 710*300*560	3020

Sockelben ingår inte i stompaketet

- Luckmåtten för det fasade skåpet är 703 * 396 mm
- Gångjärn för fasat skåp 45° (2 st)
- Borrning för sidohängd lucka 100 mm från luckans ändar

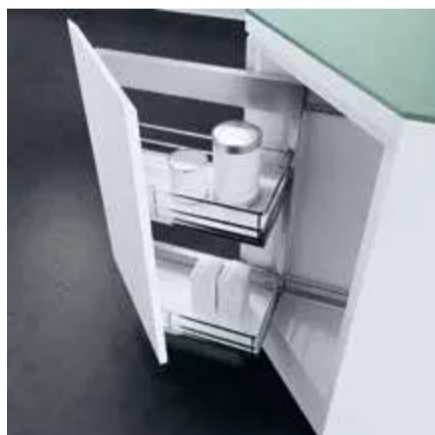

VS SUB SIDE W45

Krom

Lagervara

Mekanismen på bilden är högerställd



Bänkskåp

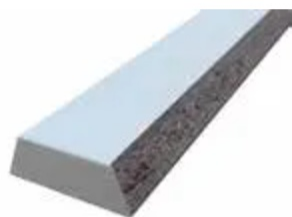

FASAD AVSLUTNINGSHYLLA H. 710, B. 300, D. 560 MM

Kod	Beskrivning	NLK
A03VPHV	FASAD AVSLUTNINGSH. 710*300*560	3020

Stompaketet innehåller 2 fasta öppna hyllor (hyllplan).

KONSOLLIST FÖR BÄNKSKÅP

Kod	Beskrivning	NLK
AKOLV	BÄNKSKÅP KONSOLLIST 710X31/44X16 VIT	3077

- Monteringslist för hörnspis.
- Se mått under Teknisk information / Måttsättning för hörnspis spishörn 600 mm.

DISKMASKINSSKÅP H. 1042, B. 632, D. 560 MM

Kod	Beskrivning	NLK
APK06	DISKMASKINSSKÅP 1042*632*560	3020

Sockelben ingår inte i stompaketet.

- Fritt utrymme avsett för diskmaskin: höjd 858 mm och bredd 600 mm.
- Luckmått för integrerad diskmaskin är 703 x 596 mm.
- I den nedre lådsektionen finns fästhål för skenor till en låg utdragslåda.
- Frontens mått är 278 x 596 mm.
- Låda och front beställs separat.

BÄNKSKIVELÅDA H. 150, D. 560 MM

Kod	Beskrivning	NLK
TL05	BÄNKSKIVELÅDA 150*500*560	3026
TL06	BÄNKSKIVELÅDA 150*600*560	3026

- Används under bänkskiva.
- Fronthöjd 137 mm.
- Förborrat för låga lådor.
- Borrningarna fungerar även för strykbrädesmekanism i TL05-stommen.
- För en bottenlösning utan hål finns tillvalet B30VA bottenplatta M60 utan hål för sockelben.

Bänkskåp

Mekanismer



VS ENVI SPACE AVFALLSVAGN

- Färg RAL9006: bredder 400, 450, 500, 600 mm
- Färg GRAFIT: bredder 600, 800 mm
- Mekanism med 100 % utdrag som följer med dörren
- Mekanism med Soft-Close dämpning
- Mekanismens täckplatta i stål fungerar även som utdragshylla
- Lagervara



VS COR FOLD MEKANISM FÖR HALVHÖRNSKÅP

- Skåpsbredder: 900 och 1000 mm
- Luckans bredd: 400, 500 mm
- Minsta installationsdjup: 485 mm
- Minsta installationshöjd: 530 mm
- Individuell höjdjustering av korgar
- Max belastning: främre korgar 8 kg/korg, bakre korgar 9,5 kg/korg
- Bärkapacitet: max 35 kg
- Lagerförda versioner: Saphir och Premea
- Mekanismen på bilden är högerställd



VS CORNER MAXX MEKANISM FÖR HALVHÖRNSKÅP

- Skåpsbredd: 1000 mm
- Luckans bredd: 500 mm
- Färger: krom, grafit
- Installationsdjup: min 490 mm
- Bärkapacitet: max 25 kg per hylla
- Lagervara
- Mekanismen på bilden är högerställd



VS CORNER SWING MEKANISM FÖR HALVHÖRNSKÅP

- Skåpsbredder: 900 och 1000 mm
- Luckans bredder: 400, 450 och 500 mm
- Valfri dörrmontering
- Soft-close dämpning
- Lagervara

Bänkskåp

Lådalternativ

TEN2 PROFILLÅDOR VIT



TEN2 LÅG H. 90, D. 500 MM VIT

Kod	Beskrivning	NLK
TEN290M30V	MONTERAD TEN2 LÅG 90/500 M30 VIT	0360
TEN290M40V	MONTERAD TEN2 LÅG 90/500 M40 VIT	0360
TEN290M50V	MONTERAD TEN2 LÅG 90/500 M50 VIT	0360
TEN290M60V	MONTERAD TEN2 LÅG 90/500 M60 VIT	0360
TEN290M70V	MONTERAD TEN2 LÅG 90/500 M70 VIT	0360
TEN290M80V	MONTERAD TEN2 LÅG 90/500 M80 VIT	0360
TEN290M90V	MONTERAD TEN2 LÅG 90/500 M90 VIT	0360
TEN290M8100V	MONTERAD TEN2 LÅG 90/500 M100 VIT	0360
TEN290M8120V	MONTERAD TEN2 LÅG 90/500 M120 VIT	0360

TEN2 HÖG H. 180, D. 500 MM VIT

Kod	Beskrivning	NLK
TEN2180M30V	MONTERAD TEN2 HÖG 180/500 M30 VIT	0360
TEN2180M40V	MONTERAD TEN2 HÖG 180/500 M40 VIT	0360
TEN2180M50V	MONTERAD TEN2 HÖG 180/500 M50 VIT	0360
TEN2180M60V	MONTERAD TEN2 HÖG 180/500 M60 VIT	0360
TEN2180M70V	MONTERAD TEN2 HÖG 180/500 M70 VIT	0360
TEN2180M80V	MONTERAD TEN2 HÖG 180/500 M80 VIT	0360
TEN2180M90V	MONTERAD TEN2 HÖG 180/500 M90 VIT	0360
TEN2180M8100V	MONTERAD TEN2 HÖG 180/500 M100 VIT	0360
TEN2180M8120V	MONTERAD TEN2 HÖG 180/500 M120 VIT	0360

TEN2-lådornas skenor har en bärkapacitet på 45 kg/låda

TEN2 PROFILLÅDOR ANTRACIT



TEN2 LÅG H. 90, D. 500 MM ANTRACIT

Kod	Beskrivning	NLK
TEN290M30H	MONTERAD TEN2 LÅG 90/500 M30 ANTRA	0361
TEN290M40H	MONTERAD TEN2 LÅG 90/500 M40 ANTRA	0361
TEN290M50H	MONTERAD TEN2 LÅG 90/500 M50 ANTRA	0361
TEN290M60H	MONTERAD TEN2 LÅG 90/500 M60 ANTRA	0361
TEN290M70H	MONTERAD TEN2 LÅG 90/500 M70 ANTRA	0361
TEN290M80H	MONTERAD TEN2 LÅG 90/500 M80 ANTRA	0361
TEN290M90H	MONTERAD TEN2 LÅG 90/500 M90 ANTRA	0361
TEN290M8100H	MONTERAD TEN2 LÅG 90/500 M100 ANTR	0361
TEN290M8120H	MONTERAD TEN2 LÅG 90/500 M120 ANTR	0361

TEN2 HÖG H. 180, D. 500 MM ANTRACIT

Kod	Beskrivning	NLK
TEN2180M30H	MONTERAD TEN2 HÖG 180/500 M30 ANTRA	0361
TEN2180M40H	MONTERAD TEN2 HÖG 180/500 M40 ANTRA	0361
TEN2180M50H	MONTERAD TEN2 HÖG 180/500 M50 ANTRA	0361
TEN2180M60H	MONTERAD TEN2 HÖG 180/500 M60 ANTRA	0361
TEN2180M70H	MONTERAD TEN2 HÖG 180/500 M70 ANTRA	0361
TEN2180M80H	MONTERAD TEN2 HÖG 180/500 M80 ANTRA	0361
TEN2180M90H	MONTERAD TEN2 HÖG 180/500 M90 ANTRA	0361
TEN2180M8100H	MONTERAD TEN2 HÖG 180/500 M100 ANTR	0361
TEN2180M8120H	MONTERAD TEN2 HÖG 180/500 M120 ANTR	0361

TEN2-lådornas skenor har en bärkapacitet på 45 kg/låda

Lådorna levereras färdigmonterade och styckförpackade i kartongförpackning

Bänkskåp

Lådalternativ

TEN2 DISKBÄNKSLÅDA

- Effektiv utrymmeshantering under diskhon och runt vattenlåset
- Används med 450 mm djup låda



TEN2 DISKBÄNKSLÅDA H. 120, D. 450 MM VIT

Kod	Beskrivning	NLK
TEN2120M60VAL	TEN2 DISKBÄNKSK. 120/450 M60 VIT	0360
TEN2120M70VAL	TEN2 DISKBÄNKSK. 120/450 M70 VIT	0360
TEN2120M80VAL	TEN2 DISKBÄNKSK. 120/450 M80 VIT	0360



TEN2 DISKBÄNKSLÅDA H. 120, D. 450 MM ANTRACIT

Kod	Beskrivning	NLK
TEN2120M60HAL	TEN2 DISKBÄNKSK. 120/450 M60 ANTRAS	0361
TEN2120M70HAL	TEN2 DISKBÄNKSK. 120/450 M70 ANTRAS	0361
TEN2120M80HAL	TEN2 DISKBÄNKSK. 120/450 M80 ANTRAS	0361

TEN2-lådornas skenor har en bärkapacitet på 45 kg/låda

UNISET 53 UGNSPLÅTSLÅDA



MONTERAD UNISET UGNSLÅDA

Kod	Beskrivning	NLK
M60	UNISET LÅG 53/500 M60	0253

TEN2 UGNSPLÅTSLÅDA MED DÄMPARE

- Ten ugnsplåtslåda utrustad med dämpare
- Lådans storlek 600*450 mm
- Lådan rymmer mer än en plåt
- A6U-stommen har färdiga fästhål för ugnslådans skenor. Lådan kan även monteras i andra tillverkares stommar genom att placera skenorna direkt på bottenplattan och fästa med träskruvar



Förpackningen innehåller:

- Ugnslåda 1 st
- TEN-skena 450 och dämpare 45 kg 1 par
- Nödvändiga skruvar: 4 st eurosruvar, 4 st träskruvar för montering av skenor, 2 st skruvar med lågt huvud för att fästa plåten i skenan samt 4 st fästskruvar för fronten
- Lådans monteringsanvisning

MONTERAD TEN UGNSPLÅTSLÅDA

Kod	Beskrivning	NLK
TENUUNI60	TEN UGNSPLÅTSLÅDA MED DÄMPARE	0338

Lådorna levereras färdigmonterade och styckförpackade i kartongförpackning

Bänkskåp

Tillbehör



SKYDDSSKIVA I ALUMINIUM FÖR BÄNKSKÅPSBOTTEN

Kod	Beskrivning	NLK
F16003	BÄNKSKÅP SKYDDSSKIVA 467*538 M50	3092
F16004	BÄNKSKÅP SKYDDSSKIVA 567*538 M60	3092
F16005-ESP	BÄNKSKÅP SKYDDSSKIVA 668*538 M70	3092
F16006	BÄNKSKÅP SKYDDSSKIVA 767*538 M80	3092
F16008-ESP	BÄNKSKÅP SKYDDSSKIVA 968*538 M100	3092



METALLISK FÖRBINDELIST

Kod	Beskrivning	NLK
14802	FÖRBINDELIST M40 VIT	3089
14803	FÖRBINDELIST M50 VIT	3089
14804	FÖRBINDELIST M60 VIT	3089
22021	FÖRBINDELIST M70 VIT	3089
14805	FÖRBINDELIST M80 VIT	3089
22022	FÖRBINDELIST M90 VIT	3089
14806	FÖRBINDELIST M100 VIT	3089



METALLISK FÖRBINDELIST

Kod	Beskrivning	NLK
380130400	SPIS SKYDDSLIST 710x50x1 VIT	3089



Bänkskåp

Tillbehör



TEN2 TOPPRAM AVFALLSVAGNAR & HINKAR

- Toppmonterad sorteringsmekanism för källsortering.
- Färger vit och antracit
- Låddjup 450 mm.
- Låddelar och hinkar ingår i satsen.
- Fungerar endast i 16 mm stomme
- Stödarmar finns som tillval i båda färgerna.
- Rekommenderas att användas med 703 mm lucka.



HINK FÖR SORTERINGSRAM ANTRACIT

Kod	Beskrivning	NLK
380133803	HINK 5L GRÅ	0691
380133804	HINK 10L GRÅ	0691
3801338041	HINK 15L GRÅ	0691
380133805	HINK 17L GRÅ	0691
380133806	HINK 21L GRÅ	0691
380133802	LOCK TILL 10L HINK GRÅ	0691



ALTERNATIV FÖR TOPPRAMENS HINKAR

M3

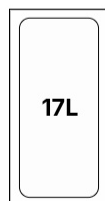

M4

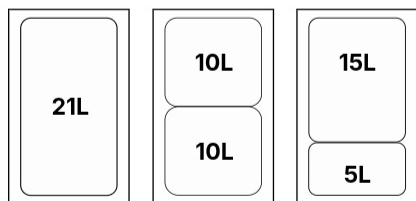

M5

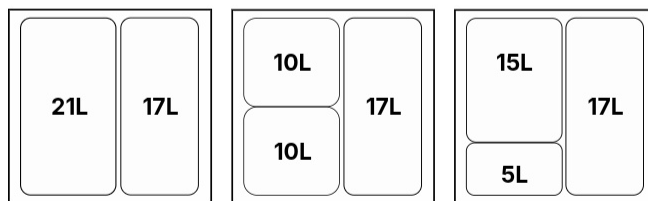

M3 & M4 SATSER / TOPPMONTERAD SORTERINGSRAM

Kod	Beskrivning	NLK
3804431	T.M. RAM M3 VIT 17L	0692
3804441	T.M. RAM M4 VIT 21L	0692
3804442	T.M. RAM M4 VIT 10L+10L	0692
3804443	T.M. RAM M4 VIT 15L+5L	0692
3804431H	T.M. RAM M3 ANTRACIT 17L	0692
3804441H	T.M. RAM M4 ANTRACIT 21L	0692
3804442H	T.M. RAM M4 ANTRACIT 10L+10L	0692
3804443H	T.M. RAM M4 ANTRACIT 15L+5L	0692

M5 SATSER / TOPPMONTERAD SORTERINGSRAM

Kod	Beskrivning	NLK
3804451	T.M. RAM M5 VIT 17L+21L	0692
3804452	T.M. RAM M5 VIT 17L+10L+10L	0692
3804453	T.M. RAM M5 VIT 17L+15L+5L	0692
3804451H	T.M. RAM M5 ANTRACIT 17L+21L	0692
3804452H	T.M. RAM M5 ANTRACIT 17L+10L+10L	0692
3804453H	T.M. RAM M5 ANTRACIT 17L+15L+5L	0692

Bänkskåp

Tillbehör

M6

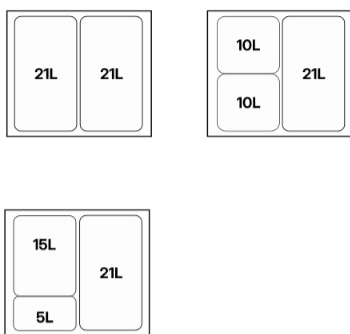

M7

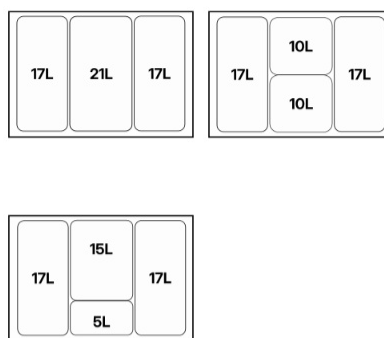

M6 SATSER / TOPPMONTERAD SORTERINGSRAM

Kod	Beskrivning	NLK
3804461	T.M. RAM M6 VIT 21L+21L	0692
3804462	T.M. RAM M6 VIT 21L+10L+10	0692
3804463	T.M. RAM M6 VIT 21L+15L+5L	0692
3804461H	T.M. RAM M6 ANTRACIT 21L+21L	0692
3804462H	T.M. RAM M6 ANTRACIT 21L+10L+10	0692
3804463H	T.M. RAM M6 ANTRACIT 21L+15L+5L	0692

M7 SATSER / TOPPMONTERAD SORTERINGSRAM

Kod	Beskrivning	NLK
3804471	T.M. RAM M7 VIT 17L+21L+17	0692
3804472	T.M. RAM M7 VIT 17+10+10+17	0692
3804473	T.M. RAM M7 VIT 17+15+5+17	0692
3804471H	T.M. RAM M7 ANTRACIT 17L+21L+17	0692
3804472H	T.M. RAM M7 ANTRACIT 17+10+10+17	0692
3804473H	T.M. RAM M7 ANTRACIT 17+15+5+17	0692

M8

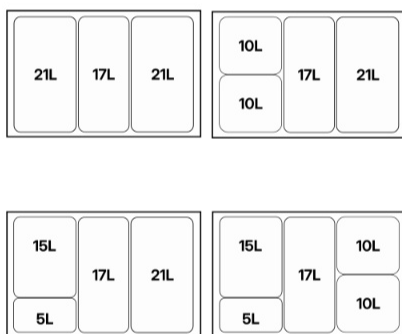

M9

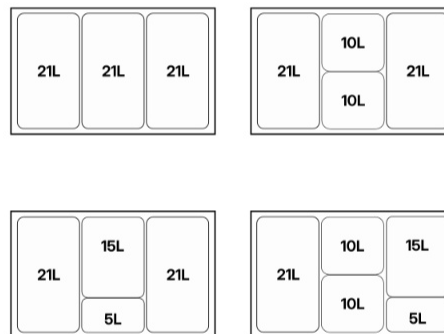

M8 SATSER / TOPPMONTERAD SORTERINGSRAM

Kod	Beskrivning	NLK
3804481	T.M. RAM M8 VIT 21L+17L+21	0692
3804482	T.M. RAM M8 VIT 21+17+10+10	0692
3804483	T.M. RAM M8 VIT 21+17+15+5	0692
3804484	T.M. RAM M8 VIT 10+10+17+15+5	0692
3804481H	T.M. RAM M8 ANTRACIT 21L+17L+21	0692
3804482H	T.M. RAM M8 ANTRACIT 21+17+10+10	0692
3804483H	T.M. RAM M8 ANTRACIT 21+17+15+5	0692
3804484H	T.M. RAM M8 ANTRACIT 10+10+17+15+5	0692

M9 SATSER / TOPPMONTERAD SORTERINGSRAM

Kod	Beskrivning	NLK
3804491	T.M. RAM M9 VIT 21L+21L+21	0692
3804492	T.M. RAM M9 VIT 21+10+10+21	0692
3804493	T.M. RAM M9 VIT 21+15+5+21	0692
3804494	T.M. RAM M9 VIT 21+10+10+15+5	0692

M10

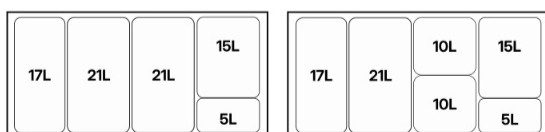

M10 SATSER / TOPPMONTERAD SORTERINGSRAM

Kod	Beskrivning	NLK
3804501	T.M. RAM M10 VIT 17+21+15+5+21	0692
3804502	T.M. RAM M10 VIT 17+21+15+5+10+10	0692



STÖDARMAR FÖR TOPPMONTERAD SORTERINGSRAM

Kod	Beskrivning	NLK
3804900	STÖDARMAR MED SKRUVAR VIT	0691
3804900A	STÖDARMAR MED SKRUVAR ANTRACIT	0691



Väggskåp

- Höjder 988, 704, 565, 450, 352, 284 mm
- Djup 336 mm
- Ryggskivan är alltid infälld i spår (förbindselister bakom ryggskivan)
- Hyllplan ingår i de 988, 704 och 565 mm höga stompaketen
- För övriga stommått finns hyllplan som tillval på beställning
- I torkskåp används en metallram (torkskåpsgaller) som tilläggsprodukt
- Utöver standardmått finns stommarna tillgängliga i specialmått
- Beställningssortimentets färger är vit, ek och antracit

VÄGGSKÅPETS KONSTRUKTION

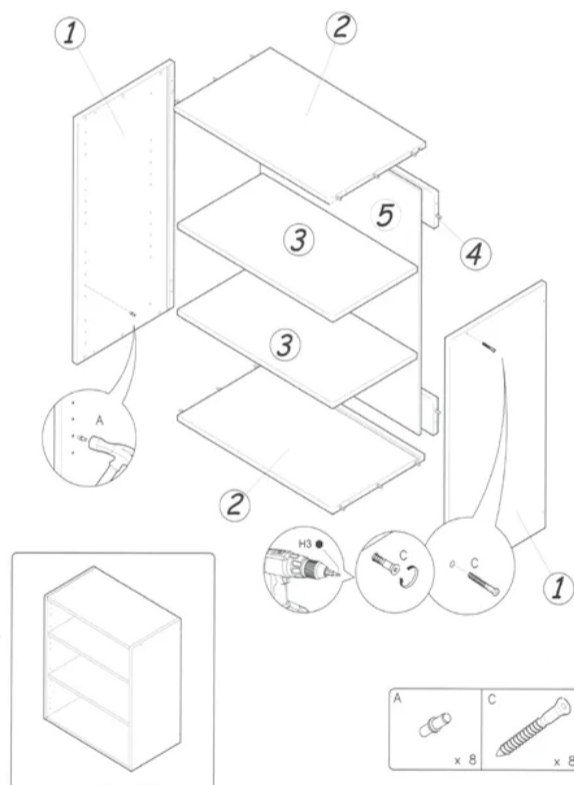

TORKSKÅPETS KONSTRUKTION

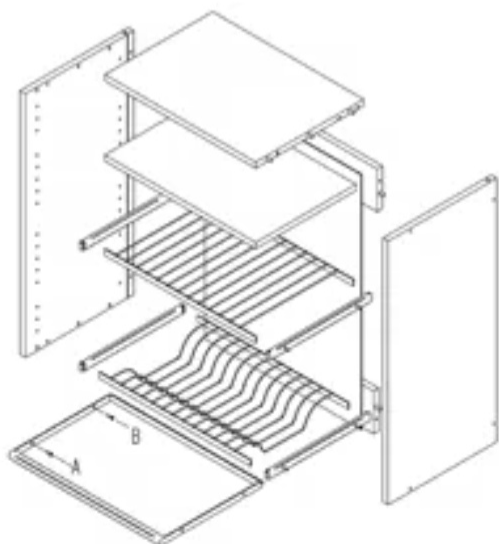

Väggskåp

Höga väggskåp 988 mm



VÄGGSKÅP H. 988, D. 336 MM

Kod	Beskrivning	NLK
SK03	HÖGT VÄGGSKÅP 988*300*336	3038
SK04	HÖGT VÄGGSKÅP 988*400*336	3038
SK045	HÖGT VÄGGSKÅP 988*450*336	3038
SK05	HÖGT VÄGGSKÅP 988*500*336	3038
SK06	HÖGT VÄGGSKÅP 988*600*336	3038
SK07	HÖGT VÄGGSKÅP 988*700*336	3038
SK08	HÖGT VÄGGSKÅP 988*800*336	3038
SK09	HÖGT VÄGGSKÅP 988*900*336	3038
SK10	HÖGT VÄGGSKÅP 988*1000*336	3038

FUKTBESTÄNDIGA (P3)

Kod	Beskrivning	NLK
SK04KK	HÖGT VÄGGSKÅP KK 988*400*336	3032
SK05KK	HÖGT VÄGGSKÅP KK 988*500*336	3032
SK06KK	HÖGT VÄGGSKÅP KK 988*600*336	3032
SK08KK	HÖGT VÄGGSKÅP KK 988*800*336	3032
SK10KK	HÖGT VÄGGSKÅP KK 988*1000*336	3032

Stompaketet innehåller 3 hyllplan och hyllbärare

Borringar

- Borring för sidohängd lucka 100 mm från luckans ändar

OBS! Väggskåpens djup möjliggör montering av integrerad mikrovågsugn. Skåpets nettodjup är 316 mm. Kunden bör beakta vitvarutillverkarens rekommendationer för inbyggnadsmått och därmed vitvarornas passform i stommarna.

Se justerbara ventilationsgaller på sida 47 under tillbehör.

BOTTENPLATTA FÖR MIKROVÅGSUGN

Kod	Beskrivning
MH05VA	BOTTENPLATTA FÖR MIKRO M50 468x380x16 R0 VIT MEL.
MH06VA	BOTTENPLATTA FÖR MIKRO M60 568x380x16 R0 VIT MEL.

- Tillval bottenplatta för ej integrerad mikro
- Bottenplattans djup 380 mm (Innermått 360 mm)
- Höjden på luckan som används ovanför bestäms av mikromodellen
- Bottenplattan monteras i stället för skåpsbotten som medföljer stommen

FLÄKTSKÅP H. 845, D. 130 MM

Kod	Beskrivning	NLK
SK2T5	HÖGT FLÄKTSKÅP 845*500*130	3038
SK2T6	HÖGT FLÄKTSKÅP 845*600*130	3038
144901009F	FLÄKTSKÅP FRONTFÄSTE 4st	2010

Stompaketet innehåller 3 fasta hyllor

- Borring för sidohängd lucka 100 mm från luckans ändar
- Luckhöjd 703 mm, täcksiva är 137 mm hög front
- Förpackningen innehåller 2 st lösa monteringsbitar för fläkten.
- **OBS!** Frontens fästen beställs separat



Frontens fästen



Fläktens monteringsbitar

Väggskåp

Höga väggskåp 988 mm



HÖRNVÄGGSKÅP H. 988 MM

Kod	Beskrivning	NLK
SK6X6	HÖGT HÖRNVÄGGSK. 988*635/635*635	3038

Stompaketet innehåller 3 hyllplan och hyllbärare

- Borrning för sidohängd lucka 100 mm från luckans ändrar
- Hörnskåpets luckmått är 988*396 mm
- Hörnskåpsgångjärn 105° eller 155°
- Måttritning på sida 10, bild 1



L-HÖRNVÄGGSKÅP H. 988 MM

Kod	Beskrivning	NLK
SK6X6L	HÖGT HÖRNVÄGGSK. 988*658/658*336	3038

Stompaketet innehåller 3 hyllplan och hyllbärare

- Borrning för sidohängd lucka 100 mm från luckans ändrar
- Hörnskåpets luckmått är 988*296 mm
- Hörnskåpsgångjärn 155° (4 st)
- Som tillval finns en list som täcker springan mellan luckorna: 3804899 L-HÖRNSK. LUCKL. 987MM VIT
- Måttsättning på sida 10 - 11



VÄGGFACKSKÅP H. 988, B. 150, D. 336 MM

Kod	Beskrivning	NLK
SK15LOK	HÖGT VÄGGFACKSKÅP 988*150*336	3038

Stompaketet innehåller 4 fasta hyllplan



VÄGGKONSOL H. 988 MM

Kod	Beskrivning	NLK
SKKONSO	VÄGGKONSOL 988 VIT	3038

Stompaketet innehåller 3 fasta hyllor

- Används i hörnlösningar
- Stommens sidor i 45 graders vinkel
- Inga gångjärnsborrningar
- Måttitning på sida 10, bild 3



FASAD AVSLUTNINGSHYLLA H. 988, B. 300, D. 336 MM

Kod	Beskrivning	NLK
SK03VPHV	HÖGT FASAD AVSLUTNINGSH. 988*300*336	3038

Stompaketet innehåller 3 fasta öppna hyllor (hyllplan)

Väggskåp

Låga väggskåp 704 mm



VÄGGSKÅP H. 704, D. 336 MM

Kod	Beskrivning	NLK
SM03	LÅGT VÄGGSKÅP 704*300*336	3041
SM04	LÅGT VÄGGSKÅP 704*400*336	3041
SM045	LÅGT VÄGGSKÅP 704*450*336	3041
SM05	LÅGT VÄGGSKÅP 704*500*336	3041
SM06	LÅGT VÄGGSKÅP 704*600*336	3041
SM07	LÅGT VÄGGSKÅP 704*700*336	3041
SM08	LÅGT VÄGGSKÅP 704*800*336	3041
SM09	LÅGT VÄGGSKÅP 704*900*336	3041
SM10	LÅGT VÄGGSKÅP 704*1000*336	3041

FUKTBESTÄNDIGA (P3)

Kod	Beskrivning	NLK
SM06KK	LÅGT VÄGGSKÅP KK 704*600*336	3035
SM08KK	LÅGT VÄGGSKÅP KK 704*800*336	3035
SM10KK	LÅGT VÄGGSKÅP KK 704*1000*336	3035

Stompaketet innehåller 2 hyllplan och hyllbärare

Borringar

- Borring för sidohängd lucka 100 mm från luckans ändrar

OBS! Väggskåpens djup möjliggör montering av integrerad mikrovågsugn. Skåpets nettodjup är 316 mm. Kunden bör beakta vitvarutillverkarens rekommendationer för inbyggnadsmått och därmed vitvarornas passform i stommarna.

Se justerbara ventilationsgaller på sida 47 under tillbehör.

BOTTENPLATTA FÖR MIKROVÅGSUGN

Kod	Beskrivning
MH05VA	BOTTENPLATTA FÖR MIKRO M50 468x380x16 R0 VIT MEL.
MH06VA	BOTTENPLATTA FÖR MIKRO M60 568x380x16 R0 VIT MEL.

- Tillval bottenplatta för ej integrerad mikro
- Bottenplattans djup 380 mm (innermått 360 mm)
- Höjden på luckan som används ovanför bestäms av mikromodellen
- Bottenplattan monteras i stället för skåpsbotten som medföljer stommen

FLÄKTSKÅP H. 587, D. 130 MM

Kod	Beskrivning	NLK
SM2T5	LÅGT FLÄKTSKÅP 587*500*130	3041
SM2T6	LÅGT FLÄKTSKÅP 587*600*130	3041
144901009F	FLÄKTSKÅP FRONTFÄSTE 4st	2010

Stompaketet innehåller 2 fasta hyllplan

- Borring för sidohängd lucka 100 mm från luckans ändrar
- Luckhöjd 445 mm, täcksiva är 137 mm hög front
- Förpackningen innehåller 2 st lösa monteringsbitar för fläkten.
- **OBS!** Frontens fästen beställs separat



Frontens fästen

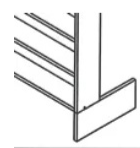

Fläktens monteringsbitar

Väggskåp

Låga väggskåp 704 mm



HÖRNVÄGGSKÅP H. 704 MM

Kod	Beskrivning	NLK
SM6X6	LÅGT HÖRNVÄGGSK. 704*635*635	3041

Stompaketet innehåller 2 hyllplan och hyllbärare

- Borrning för sidohängd lucka 100 mm från luckans ändar
- Hörnskåpets luckmått är 703*396 mm
- Hörnskåpsgångjärn 105° eller 155°
- Måttritning på sida 10, bild 1



L-HÖRNVÄGGSKÅP H. 704 MM

Kod	Beskrivning	NLK
SM6X6L	LÅGT L-HÖRNVÄGGSK. 704*658/658*336	3041

Stompaketet innehåller 2 hyllplan och hyllbärare

- Borrning för sidohängd lucka 100 mm från luckans ändar
- Hörnskåpets luckmått är 703*296 mm (2 st)
- Hörnskåpsgångjärn 155° (4 st)
- Som tillval finns en list som täcker springan mellan luckorna: 3804899 L-HÖRNSK. LUCKL. 987MM VIT
- Måttsättning på sidorna 10 - 11



VÄGGFACKSKÅP H. 704, B. 150, D. 336 MM

Kod	Beskrivning	NLK
SM15LOK	LÅGT VÄGGFACKSKÅP 704*150*336	3041

Stompaketet innehåller 3 fasta hyllplan



FASAD AVSLUTNINGSHYLLA H. 704, B. 300, D. 336 MM

Kod	Beskrivning	NLK
SM03VPHV	LÅG FASAD AVSLUTNINGSH. 704X300X336	3041

Stompaketet innehåller 2 fasta öppna hyllor (hyllplan)



VÄGGKONSOL H. 704 MM

Kod	Beskrivning	NLK
SMKONSO	LÅG VÄGGKONSOL 704 VIT	3041

Stompaketet innehåller 2 fasta hyllor

- Används i hörnlösningar
- Stommens sidor i 45 graders vinkel
- Inga gångjärnsborrningar
- Måttitning på sida 10, bild 2



Väggskåp

Låga väggskåp 704 mm



VÄGGSKÅP H. 565, D. 336 MM

Kod	Beskrivning	NLK
SMM04	LÅGT VÄGGSKÅP 565*400*336	3044
SMM05	LÅGT VÄGGSKÅP 565*500*336	3044
SMM06	LÅGT VÄGGSKÅP 565*600*336	3044
SMM08	LÅGT VÄGGSKÅP 565*800*336	3044

Stompaketet innehåller 1 hyllplan och hyllbärare

- Borrning för sidohängd lucka 100 mm från luckans ändrar
- Borrning för topphängd lucka 100 mm från luckans ändrar

VÄGGSKÅP H. 450, D. 336 MM

Kod	Beskrivning	NLK
SME04	LÅGT VÄGGSKÅP 450*400*336	3047
SME05	LÅGT VÄGGSKÅP 450*500*336	3047
SME06	LÅGT VÄGGSKÅP 450*600*336	3047
SME08	LÅGT VÄGGSKÅP 450*800*336	3047

Hyllplan ingår inte i stompaketet.

- Borrning för sidohängd lucka 100 mm från luckans ändrar
- Borrning för topphängd lucka 100 mm från luckans ändrar

VÄGGSKÅP H. 352, D. 336 MM

Kod	Beskrivning	NLK
SYM04	LÅGT VÄGGSKÅP 352*400*336	3050
SYM05	LÅGT VÄGGSKÅP 352*500*336	3050
SYM06	LÅGT VÄGGSKÅP 352*600*336	3050
SYM08	LÅGT VÄGGSKÅP 352*800*336	3050
SYM10	LÅGT VÄGGSKÅP 352*1000*336	3050

Hyllplan ingår inte i stompaketet.

- Borrning för sidohängd lucka 75 mm från luckans ändrar
- Borrning för topphängd lucka 100 mm från luckans ändrar

VÄGGSKÅP H. 284, D. 336 MM

Kod	Beskrivning	NLK
SYMHR04	LÅGT VÄGGSKÅP 284*400*336	3053
SYMHR05	LÅGT VÄGGSKÅP 284*500*336	3053
SYMHR06	LÅGT VÄGGSKÅP 284*600*336	3053
SYMHR08	LÅGT VÄGGSKÅP 284*800*336	3053

Hyllplan ingår inte i stompaketet.

- Borrning för sidohängd lucka 55 mm från luckans ändrar
- Borrning för topphängd lucka 100 mm från luckans ändrar



LJUSBOTTEN

Kod	Beskrivning	NLK
VAP03V	LJUSBOTTEN M30	3080
VAP04V	LJUSBOTTEN M40	3080
VAP045V	LJUSBOTTEN M45	3080
VAP05V	LJUSBOTTEN M50	3080
VAP06V	LJUSBOTTEN M60	3080
VAP07V	LJUSBOTTEN M70	3080
VAP08V	LJUSBOTTEN M80	3080
VAP09V	LJUSBOTTEN M90	3080
VAP10V	LJUSBOTTEN M100	3080
VAPKKL	LJUSBOTTEN SK&SM 6X6L	3080
VAPKKV	LJUSBOTTEN SK&SM 6X6	3080

I leveransen ingår endast ljusbotten med ursågningar för spottar. Hålen är Ø 58 mm och de passar alla spottar i vårt sortiment.

Utöver ljusbotten måste även följande belysningskomponenter beställas:

- M30 - M45: 1 lampa
- M50 - M70: 2 lampor
- M80 - M100: 3 lampor
- Ljusbotten för hörnskåp: 4 lampor
- Drivdon

LJUSBOTTNAR MED LED-BELYSNING

Kod	Beskrivning	NLK
VAPLEDEM03V	LJUSBOTTEN M30 + 1 LED EM.	3080
VAPLEDEM04V	LJUSBOTTEN M40 + 1 LED EM.	3080
VAPLEDEM045V	LJUSBOTTEN M45 + 1 LED EM.	3080
VAPLEDEM05V	LJUSBOTTEN M50 + 1 LED EM.	3080
VAPLEDEM06V	LJUSBOTTEN M60 + 1 LED EM.	3080
VAPLEDEM07V	LJUSBOTTEN M70 + 2 LED EM.	3080
VAPLEDEM08V	LJUSBOTTEN M80 + 2 LED EM.	3080
VAPLEDEM09V	LJUSBOTTEN M90 + 2 LED EM.	3080
VAPLEDEM10V	LJUSBOTTEN M100 + 3 LED EM.	3080
VAPLEDEMKKL	LJUSBOTTEN SK&SM6X6L + 3 LED EM.	3080
VAPLEDEMKKV	LJUSBOTTEN SK&SM6X6 + 3 LED EM.	3080

Antalet spothål i produkterna överensstämmer med beskrivningen, och i leveransen ingår LED Chip Emotion-spottar som är förinstallerade i ljusbotten.

LED CHIP 58EMOTION 12V, 4W

- Ljusflöde 250 lm
- Färgtemperatur Emotion 2700-6500K
- Färg RST-look (rostfri look)
- IP-klassning IP20
- Kabel 1,8 m med snabbkoppling



DRIVDON IP44 (BESTÄLLS SEPARAT)

Kod	Beskrivning	NLK
5990428-10	LED DRIVDON 30W 12V IP44 10-PIN	1007
3026621-10	LED DRIVDON 60W 12V IP20 12-PIN	1007
4709866-10	LED DRIVDON 60W 12V STU MOTTAGARE 12-PIN	1007
2000388	STU STRÖMBRYTARE EMOTION YTMONTERAD	1005
2000390	STU STRÖMBRYTARE EMOTION 4-KANALS	1005



Väggskap

Tillbehör



VÄGGSKÅPSBOTTEN MED GREPPLIST

Kod	Beskrivning	NLK
BYL03	VÄGGSKÅPSBOTTEN BYL03 268*315 M3	3102
BYL04	VÄGGSKÅPSBOTTEN BYL04 368*315 M4	3102
BYL045	VÄGGSKÅPSBOTTEN BYL045 418*315 M45	3102
BYL05	VÄGGSKÅPSBOTTEN BYL05 468*315 M5	3102
BYL06	VÄGGSKÅPSBOTTEN BYL06 568*315 M6	3102
BYL07	VÄGGSKÅPSBOTTEN BYL07 668*315 M7	3102
BYL08	VÄGGSKÅPSBOTTEN BYL08 768*315 M8	3102
BYL09	VÄGGSKÅPSBOTTEN BYL09 868*315 M9	3102
BYL10	VÄGGSKÅPSBOTTEN BYL10 968*315 M10	3102
BYL6X6L	VÄGGSKÅPSBOTTEN BYL6X6L 642X642	3102

- Väggskåpsbotten med grepplist för väggskap med handtagslös lösning.



SKYDDSSKIVA I ALUMINIUM FÖR VÄGGSKÅPSBOTTEN

Kod	Beskrivning	NLK
F160011	VÄGGSKÅP SKYDDSSKIVA 367*314 M40	3092
F160031	VÄGGSKÅP SKYDDSSKIVA 467*314 M50	3092
F160041	VÄGGSKÅP SKYDDSSKIVA 567*314 M60	3092
F160061	VÄGGSKÅP SKYDDSSKIVA 767*314 M80	3092
F160081	VÄGGSKÅP SKYDDSSKIVA 967*314 M100	3092



GALLERHYLLSET FÖR TÖRKSKÅP

Kod	Beskrivning	NLK
5658510036000	GALLER+TALLRIKSH+DROPPB. M4 RST	0682
5658510041000	GALLER+TALLRIKSH.+DROPPB. M4,5 RST	0682
5658510046000	GALLER+TALLRIKSH+DROPPB. M5 RST	0682
5658510056000	GALLER+TALLRIKSH+DROPPB. M6 RST	0682
5658510076000	GALLER+TALLRIKSH+DROPPB. M8 RST	0682
5658510096000	GALLER+TALLRIKSH+DROPPB. M10 RST	0682

- Delning för fästappar 224/5 mm hål



GLASHYLLA D. 275 MM

Kod	Beskrivning	NLK
LASH03	GLASHYLLA KLAR 266*275*6	1951
LASH04	GLASHYLLA KLAR 366*275*6	1951
LASH05	GLASHYLLA KLAR 466*275*6	1951
LASH06	GLASHYLLA KLAR 566*275*6	1951
LASH08	GLASHYLLA KLAR 766*275*6	1951
LASH10	GLASHYLLA KLAR 966*275*8	1951

GLASHYLLA D. 310 MM (FÖR CC:S STOMMAR)

Kod	Beskrivning	NLK
LASIH03	GLASHYLLA KLAR 266*310*6 mm	1952
LASIH04	GLASHYLLA KLAR 366*310*6 mm	1952
LASIH05	GLASHYLLA KLAR 466*310*6 mm	1952
LASIH06	GLASHYLLA KLAR 566*310*6 mm	1952
LASIH08	GLASHYLLA KLAR 766*310*6 mm	1952
LASIH10	GLASHYLLA KLAR 966*310*8 mm	1952

- Hyllorna är förpackade i kartongförpackning
- Förpackningen innehåller 1 st hylla + 4 st glashyllbärare

Väggskap

Tillbehör



TORKSKÅPSRAM

Kod	Beskrivning	NLK
14452	RAM M40 VIT	3086
12354	RAM M50 VIT	3086
12379	RAM M60 VIT	3086
22019	RAM M70 VIT	3086
12381	RAM M80 VIT	3086
22020	RAM M90 VIT	3086
12737	RAM M1000 VIT	3086

- Monteras i stället för skåpbotten.



TORKSKÅPSRAM MED GREPPLIST

Kod	Beskrivning	NLK
38775BYL	VÄGGSKÅPSRAM M40 BYL VIT	3086
38686BYL	VÄGGSKÅPSRAM M50 BYL VIT	3086
38687BYL	VÄGGSKÅPSRAM M60 BYL VIT	3086
38776BYL	VÄGGSKÅPSRAM M70 BYL VIT	3086
38688BYL	VÄGGSKÅPSRAM M80 BYL VIT	3086
38777BYL	VÄGGSKÅPSRAM M90 BYL VIT	3086
38689BYL	VÄGGSKÅPSRAM M100 BYL VIT	3086

- Torkskåpbotten med grepplist för väggskap med handtaglös lösning.
- Monteras i stället för skåpbotten.
- För montering behövs 2 x 416 mm skruvar och 2 x 6,311 mm eurosruvar.

LYFTMEKANISMER FÖR VÄGGSKÅP



D-LITE

- **A1**/stommar SYMHR04 - 08, SYM04 - 06
- **B1**/stommar SYM08, SME04 - 05
- **C1**/stommar SME06 - 08
- Ljudlös och mjuk rörelse utan separata gångjärn
- Mekanismen möjliggör delvis öppning
- Helt mekanisk konstruktion
- Enkel justering



AERO LIFT

- Stommar: SMM 562 mm, SME 450 mm & SYM 352 mm
- Kompakt och pålitlig lösning som är enkel att installera och använda
- Öppningsvinkel justerbar till 75°, 90° och 110°
- Passar borrningar med 32 mm cc-mått
- Fäller luckan uppåt
- Gångjärnen kan förses med Soft Close-dämpare för att uppnå mjuk stängning



AERO WING

- Stommar: SYM 352 mm & SYMHR 284 mm
- Mångsidig: låser i olika vinkellägen, låser luckan i öppet läge, även för luckor som öppnas nedåt
- Öppningsvinkel justerbar till 75°, 90° eller 110°
- Passar stomborrningar med 32 mm cc-mått
- Stark och pålitlig
- Gångjärnen kan förses med Soft Close-dämpare



KKK-STOMME (2202 MM)
LUCKALTERNATIV I STANDARDMÅTT

Luckhöjd: 2200 mm

Borring:

- 100/8 (med 4 gångjärn)
- Vändbar (ingen specifik hängning)

Luckhöjd: 1920 + 278 mm

Borring:

- 1920 mm: 100/8 (med 3 gångjärn)
- 278 mm: topphängd 100/8 eller sidohängd 55/8

Luckhöjd: 1750 + 445 mm

Borring:

- 1750 mm: 100/8 (med 3 gångjärn)
- 445 mm: topphängd 100/8 eller sidohängd 100/8

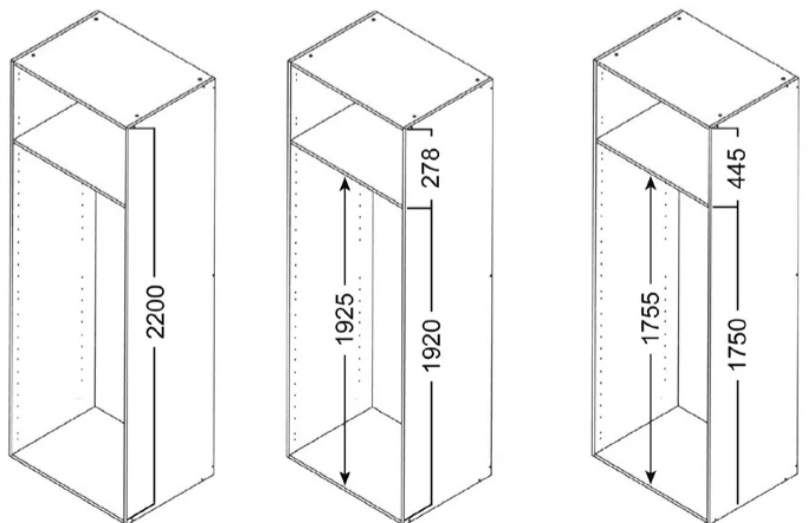

Flyttbart hyllplan med kopplingsbeslag, som passar på valfri önskad höjd.



HÖGSKÅP

- Höjder 2202, 1922 och 1750 mm
- Djup 560 mm
- Ryggskivan är alltid infälld i spår
- Hyllplan och sockelben finns som tillval på beställning.
- Utöver standardmått finns stommarna tillgängliga i specialmått och i färg. Beställningssortimentets stomfärger är vit, ek och antracit.



Högskåp



KKK HÖGSKÅP
2202 MM



KK HÖGSKÅP
1922 MM



MK HÖGSKÅP
1750 MM

KKK HÖGSKÅP H. 2202, D. 560 MM

Kod	Beskrivning	NLK
KKK03	HÖGSKÅP 2202*300*560	3056
KKK04	HÖGSKÅP 2202*400*560	3056
KKK05	HÖGSKÅP 2202*500*560	3056
KKK06	HÖGSKÅP 2202*600*560	3056
KKK08	HÖGSKÅP 2202*800*560	3056
KKK10	HÖGSKÅP 2202*1000*560	3056
KKK12	HÖGSKÅP 2202*1200*560	3056

1 fast hyllplan. Sockelben ingår inte i stompaketet.

- Det fasta hyllplanets placering kan väljas med 64 mm intervall. Hyllplanet låses fast med de fästbeslag som medföljer i förpackningen.

KK HÖGSKÅP H. 1922, D. 560 MM

Kod	Beskrivning	NLK
KK02	HÖGT HÖGSKÅP 1922*200*560	3059
KK03	HÖGT HÖGSKÅP 1922*300*560	3059
KK04	HÖGT HÖGSKÅP 1922*400*560	3059
KK05	HÖGT HÖGSKÅP 1922*500*560	3059
KK06	HÖGT HÖGSKÅP 1922*600*560	3059
KK08	HÖGT HÖGSKÅP 1922*800*560	3059
KK10	HÖGT HÖGSKÅP 1922*1000*560	3059
KK12	HÖGT HÖGSKÅP 1922*1200*560	3059

Sockelben och hyllplan ingår inte i stompaketet.

MK HÖGSKÅP H. 1750, D. 560 MM

Kod	Beskrivning	NLK
MK04	HÖGSKÅP 1750*400*560	3062
MK05	HÖGSKÅP 1750*500*560	3062
MK06	HÖGSKÅP 1750*600*560	3062
MK08	HÖGSKÅP 1750*800*560	3062
MK10	HÖGSKÅP 1750*1000*560	3062
MK12	HÖGSKÅP 1750*1200*560	3062

Sockelben och hyllplan ingår inte i stompaketet.

Högskåp

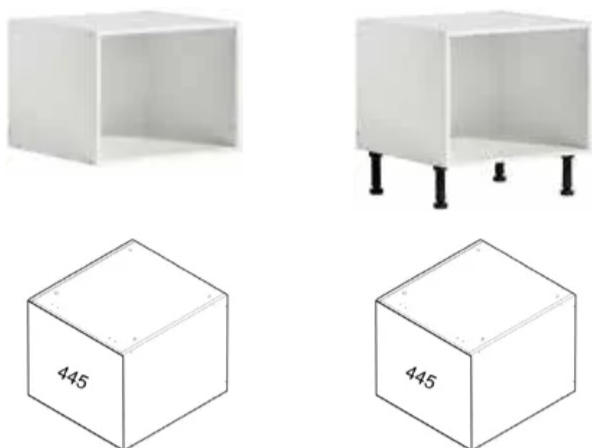

TOPPSKÅP H. 450, D. 560 MM

Kod	Beskrivning	NLK
KY04	TOPPSKÅP 450*400*560	3065
KY05	TOPPSKÅP 450*500*560	3065
KY06	TOPPSKÅP 450*600*560	3065
KY08	TOPPSKÅP 450*800*560	3065
KY10	TOPPSKÅP 450*1000*560	3065
KY12	TOPPSKÅP 450*1200*560	3065

Sockelben och hyllplan ingår inte i stompaketet.

- Stommarnas botten är förberedd för montering av sockelben, vilket gör att de även kan användas som bänkskåp.
- Stommen har skenborrningar för lådor:
 - 1 x hög med 445 mm front
 - 1 x Toppmonterad avfallsmekanism med 445 mm front
 - Borrning för sidohängd och topphängd lucka 100 mm från luckans ändrar

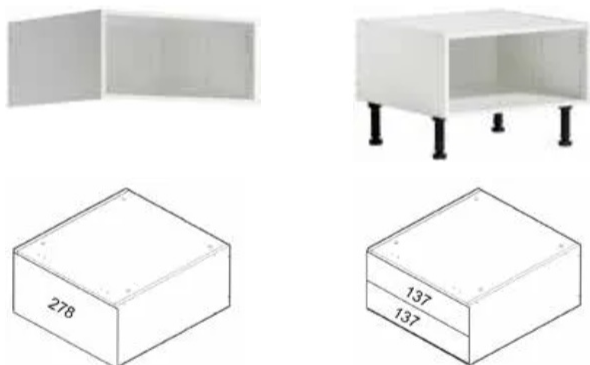

LÅGT TOPPSKÅP H. 280, D. 560 MM

Kod	Beskrivning	NLK
KYM03	TOPPSKÅP 280*300*560	3068
KYM04	TOPPSKÅP 280*400*560	3068
KYM05	TOPPSKÅP 280*500*560	3068
KYM06	TOPPSKÅP 280*600*560	3068
KYM08	TOPPSKÅP 280*800*560	3068
KYM10	TOPPSKÅP 280*1000*560	3068

Sockelben och hyllplan ingår inte i stompaketet.

- Stommarnas botten är förberedd för montering av sockelben, vilket gör att de även kan användas som bänkskåp.
- Stommen har skenborrningar för lådor:
 - 1 x hög med 278 mm front
 - 2 x låg med 137 mm front
 - 1 x Uniset med 278 mm front
 - Borrning för sidohängd lucka 55 mm från luckans ändrar
 - Borrning för topphängd lucka 100 mm från luckans ändrar

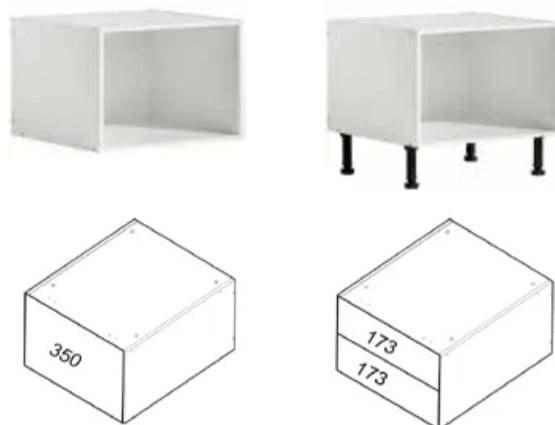

TOPPSKÅP H. 352, D. 560 MM

Kod	Beskrivning	NLK
KYMM03	TOPPSKÅP 352*300*560	3066
KYMM04	TOPPSKÅP 352*400*560	3066
KYMM05	TOPPSKÅP 352*500*560	3066
KYMM06	TOPPSKÅP 352*600*560	3066
KYMM08	TOPPSKÅP 352*800*560	3066
KYMM10	TOPPSKÅP 352*1000*560	3066

Sockelben och hyllplan ingår inte i stompaketet.

- Stommarnas botten är förberedd för montering av sockelben, vilket gör att de även kan användas som bänkskåp.
- Stommen har skenborrningar för lådor:
 - 1 x hög med 350 mm front
 - 2 x låg med 173 mm front
 - Borrning för sidohängd lucka 55 mm från luckans ändrar
 - Borrning för topphängd lucka 100 mm från luckans ändrar



BÄNKSKIVELÅDA H. 150, D. 560 MM

Kod	Beskrivning	NLK
TL05	BÄNKSKIVELÅDA 150*500*560	3026
TL06	BÄNKSKIVELÅDA 150*600*560	3026
B30VA	BOTTENPLATTA M60 568x559 INGA HÅL FÖR SOCKELBEN	3026

Används under bänkskiva

- Fronthöjd 137 mm
- Borrningar för lådor:
 - låg med 137 mm front
 - Uniset låg med 137 mm front
- Borrningarna fungerar även för strykbrädesmekanism i TL05-stommen
- För en bottenlösning utan hål finns tillvalet B30VA bottenplatta M60 utan hål för sockelben.

Högskåp

Mekanismer



VS TAL LARDER MEKANISM FÖR HÖGSKÅP

- Skåpsbredder: 300, 400 och 500 mm
- Installationsdjup: 500 mm
- Installationshöjd:
 - - 1200 - 1450 mm (4 korgar)
 - - 1700 - 1950 mm (5 korgar)
- EasyFit: självlåsand system för verktygsfri montering av ramen
- 3D-frontjustering möjliggör en enkel och bekväm justering av fronten
- Frontstabilisering
- Individuell höjdjustering av korgarna
- Slitstarka och tysta rullskenor
- Synkroniserade övre och nedre stopp
- Helt synkroniserad bottenram
- Valfri kraftassisterad rörelse i utdragsriktningen
- Självstängande och mjukstängande (soft-close)
- Bärkapacitet: max 80 kg
- Total bärkapacitet: max 120 kg
- Lagerförda versioner: Saphir, Premea, Artline och Planero



VS TAL GATE MEKANISM FÖR HÖGSKÅP

- Skåpsbredder: 500 och 600 mm
- Minsta installationsdjup: 480 mm
- Installationshöjd: 1700 - 1950 mm (5 korgar)
- EasyFit: verktygsfri montering av ramen på de nedre skenorna
- EasyFit: verktygsfri montering av hyllställningen i monteringsramen
- Individuell höjdjustering av korgarna
- Bärkapacitet: max 75 kg
- Lagerförda versioner: Saphir, Premea, Artline och Planero

Högskåp

Mekanismer

VS TAL SLIM MEKANISM FÖR HÖGSKÅP

- Skåpsbredd: 150 mm
- Installationsdjup: min. 500 mm
- Installationshöjd: min. 1780 mm
- Optimal luftcirkulation
- För fram innehållet framför skåpet
- Fronthylla med frontfäste
- Bärkapacitet: max 25 kg
- Lagerförda versioner: 5 st hyllplan eller vinflaskställ för 16 flaskor



VS TAL BROOM MEKANISM FÖR HÖGSKÅP

- Skåpsbredd: 150, 200 mm
- Installationsdjup: min. 500 mm
- Installationshöjd: min. 1780 mm
- Bärkapacitet: max 25 kg
- Fem ej höjjusterbara hyllor
- Fyra 1,2 liters lösa behållare
- Max. skaftlängd för borste el. dyl. 1380 mm
- Optimal luftcirkulation
- Utrymmesbesparande mekanism där sakerna är snyggt undanstoppade men lättillgängliga
- Färg: grafit



Högskåp

Maskinskåp för integrerade vitvaror



MASKINSKÅP H. 1922, B. 600, D. 560 MM

Kod	Beskrivning	NLK
KK6UM	HÖGT MASKINSKÅP 1922*600*560	3059

Stompaketet innehåller 3 st hyllplan. Sockelben ingår inte i stompaketet.

Fästbeslag för hyllplan medföljer.



OBS! Kunden bör beakta vitvarutillverkarens rekommendationer för inbyggnadsmått och därmed vitvarornas passform i stommar.

LÅGT TOPPMASKINSKÅP H. 280, B. 600, D. 560 MM

Kod	Beskrivning	NLK
KYM6UM	TOPPMASKINSKÅP 280*600*560	3068

- Används i första hand som toppenhet ovanpå maskinskåp för att nå en totalhöjd på 2362 mm
- Ventilationsspringa bakom ryggskivan (innehåller ingen förbindelse)
- Borrning för sidohängd lucka 55 mm från luckans ändar
- Borrning för topphängd lucka 100 mm från luckans ändar
- D-Lite borrningar



Högskåp

Maskinskåp för integrerade vitvaror

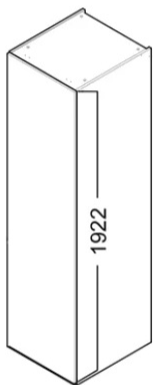

INTEGRERAD 1-DÖRRS JK/PK

- Lucka 1920*596
- Ingen gångjärnsborrning, maskinspecifik information måste kontrolleras

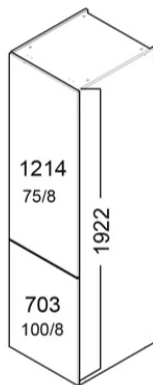

INTEGRERAD JK/PK

- Gångjärnsborrningar för luckor måste kontrolleras maskinspecifikt

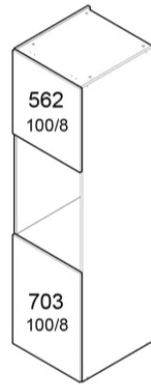

INTEGRERAD UGN

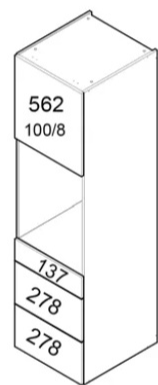

UGN MED 3 LÅDOR

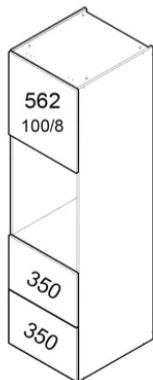

UGN MED 2 LÅDOR

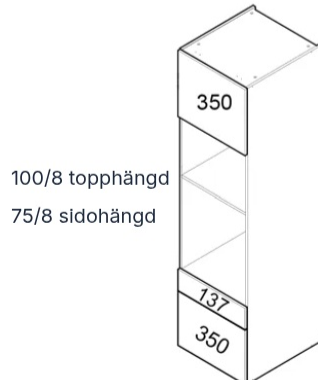

MIKROVÅGSUGN + UGN 2 LÅDOR

55/8 sidohängd uppifrån
148/8 sidohängd nerifrån

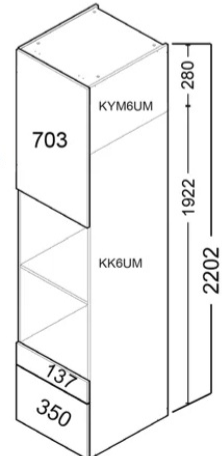

KK6UM + KYM6UM MED 703 MM LUCKA



SPECIALBESTÄLLDA STOMMAR

- Utöver standardmått finns stommar tillgängliga i egna mått på beställning.
- Beställningssortimentets stomfärger är vit, antracit och ek.
- Materialet är 16 mm melaminbelagd spånskiva.
- Skivans kvalitetsklass är E1.
- Ryggskivan är en 3,2 mm tjock HDF-skiva. Ryggskivans yta har samma färg som stommen.
- Alla synliga kanter är kantlistade med 0,8 mm tjock ABS-kantlist.
- Fästhål för mekanismer är förborrade i sidopanelerna.
- Skåpstommen monteras med träpluggar och monteringskruvar. Montering kräver inte användning av lim.
- Leveranstid 5 veckor från beställning.



SPECIALBESTÄLLDA STOMMAR



Vit



Ek

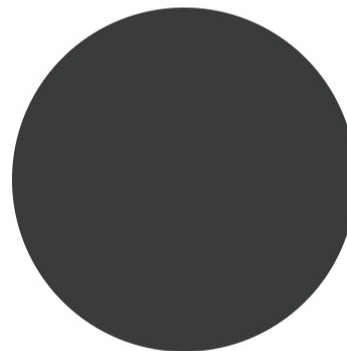

Antracit

PRISER: STANDARDMÅTT

Beskrivning	NLK
ANTRACIT SKÅP	3104
EK SKÅP	3105

PRISER: SPECIALMÅTT

Beskrivning	NLK
MÅTTANPASSADE SKÅP (VIT)	3106
MÅTTANPASSADE ANTRACIT	3107
MÅTTANPASSADE EK	3108

SPECIALBESTÄLLDA STOMMAR



BÄNKSKÅP

Beskrivning	Kod	Höjd mm	Bredd mm	Djup mm
Bänkskåp	A_PR	451 - 710	200 - 1200	336 - 560
Bänkhörnskåp	A9X9	451 - 710	935/935	560

Sockelben och hyllplan ingår inte i stompaketet.



VÄGGSKÅP

Beskrivning	Kod	Höjd mm	Bredd mm	Djup mm
Högt väggskåp	SK	705 - 988	151 - 1000	170 - 336
Högt fläktskåp	SK2T	588 - 845	400 - 600	100
Högt hörnväggskåp	SK6X6	705 - 988	635/635	336
Högt L-hörnväggskåp	SK6X6L	705 - 988	658/658	336
Lågt väggskåp	SM	566 - 704	151 - 1000	170 - 336
Lågt fläktskåp	SM2T	491 - 587	400 - 600	100
Lågt hörnväggskåp	SM6X6	566 - 704	635/635	336
Lågt L-hörnväggskåp	SM6X6L	566 - 704	658/658	336
Lågt väggskåp	SYMHR	284	151 - 800	170 - 336
Lågt väggskåp	SYM	285 - 352	151 - 1000	170 - 336
Lågt väggskåp	SME	353 - 450	151 - 800	170 - 336
Lågt väggskåp	SMM	451 - 565	151 - 800	170 - 336

Hyllplan ingår i de 451 - 988 mm höga stompaketet. För övriga stommått finns hyllplan som tillval på beställning.

HÖGSKÅP

Beskrivning	Kod	Höjd mm	Bredd mm	Djup mm
Högskåp	MK	711 - 1750	200 - 1200	336 - 560
Högt högskåp	KK	1751 - 1922	200 - 1200	336 - 560
Högskåp	KKK	1923 - 2202	300 - 1001	336 - 560
Toppskåp	KYM	280	201 - 1000	337 - 560
Toppskåp	KYMM	281 - 352	201 - 1000	337 - 560
Toppskåp	KY	353 - 450	201 - 1200	337 - 560
Hyllplan	AKH	16	100 - 1165	100 - 538

1 fast hyllplan ingår i de 1923 - 2202 mm höga stompaketet. För övriga stommått finns hyllplan som tillval på beställning.

Tillbehör

SOCKLAR I PLAST

- Sockelns plastkonstruktion garanterar vattenbeständighet.
- Tillgängliga ytor: aluminium, rostfritt stål (RST), matt vit, blank vit, svart.
- Integrerad bottenätning.

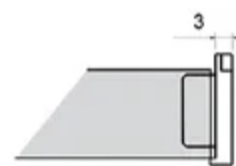
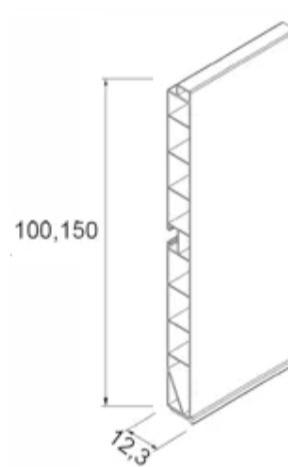
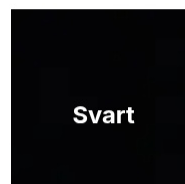
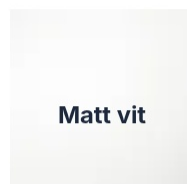
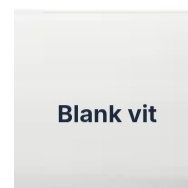

Ändstycke 125

BELAGD SOCKEL

Kod	Beskrivning	NLK
101180807	SOCKEL 180 2500/H150 ALUM.	3082
101180813	SOCKEL 180 2500/H150 RST	3082
1011808130	SOCKEL 180 2500/H100 RST	3082
150062250	SOCKEL 180 2500/H150 MATT VIT	3082
150064250	SOCKEL 180 2500/H150 BLANK VIT	3082
1011808098	SOCKEL 180 2500/H150 SVART	3082

ÄNDSTYCKE FÖR SOCKEL

Kod	Beskrivning	NLK
101125000	ÄNDSTYCKE 125 H150 GRÅ	3082

Tillbehör

Socklar

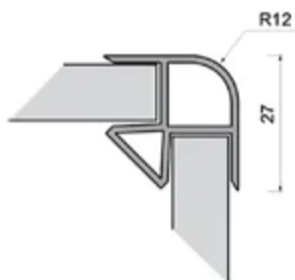

HÖRNSTYCKE 90° & 270°

Kod	Beskrivning	NLK
101127807	HÖRNSTYCKE 127 90/270 H150 ALUM	3082
101127813	HÖRNSTYCKE 127 90/270 H150 RST	3082
1011308130	HÖRNSTYCKE 127 90/270 H100 RST	3082
147062000	HÖRNSTYCKE 127 90/270 H150 MATT VIT	3082
147064000	HÖRNSTYCKE 127 90/270 H150 BLANK VIT	3082
147064098	HÖRNSTYCKE 127 90/270 H150 SVART	3082

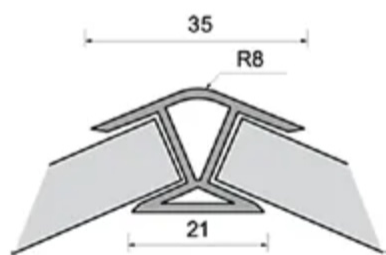

HÖRNSTYCKE 45° & 135°

Kod	Beskrivning	NLK
101130807	HÖRNSTYCKE 130 45/135 H150 ALUM	3082
101130813	HÖRNSTYCKE 130 45/135 H150 RST	3082
10113081301	HÖRNSTYCKE 130 45/135 H100 RST	3082
147062001	HÖRNSTYCKE 130 45/135 H150 MATT VIT	3082
147064001	HÖRNSTYCKE 130 45/135 H150 BLANK VIT	3082
147098001	HÖRNSTYCKE 130 45/135 H150 SVART	3082



SKARVLIST FÖR SOCKEL

Kod	Beskrivning	NLK
101134807	SKARVLIST 134 H150 ALUM.	3082
101134813	SKARVLIST 134 H150 RST	3082
1011348130	SKARVLIST 134 H100 RST	3082
147062002	SKARVLIST 134 H150 MATT VIT	3082
147064002	SKARVLIST 134 H150 BLANK VIT	3082
1011348098	SKARVLIST 134 H150 SVART	3082



VENTILATIONSGALLER FÖR SOCKEL

Kod	Beskrivning	NLK
323055	VENTILATIONSGALLER 500*86 RST	0750
328666	VENTILATIONSGALLER 500*86 VIT	0750
331458	VENTILATIONSGALLER 500*86 SVART	0750
35247380ALU	VENTILATIONSGALLER 500*86 ALUM.	0750

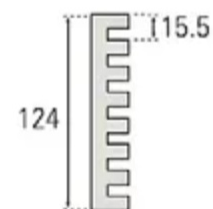

- Material: plast/aluminium
- Gallrets höjd kan justeras genom att ta bort lameller

JUSTERBART VENTILATIONSGALLER

Kod	Beskrivning	NLK
PF22001	VENTILATIONSGALLER VIT JUSTERB. M60	0750
PF22001-50	VENTILATIONSGALLER VIT JUSTERB. M50	0750
PF22002	VENTILATIONSGALLER SVART JUSTERB. M60	0750
PF22006	VENTILATIONSGALLER RST JUSTERB. M60	0750
PF22006-50	VENTILATIONSGALLER RST JUSTERB. M50	0750

Tillbehör

MEL-delar



MEL-TÄCKSIDOR

Kod	Beskrivning	NLK
KKIS2362VA	TÄCKSIDA 2362x580x16 VIT	3041
KKIS2082VA	TÄCKSIDA 2082x580x16 VIT	3041
SKIS988V	TÄCKSIDA 988x356x16 VIT	3041
ABIS870VA	* BARBAKSIDA 870x1800x16 VIT	3041
AIS870VA	TÄCKSIDA 870x580x16 VIT	3041
PLPK710VA	* TÄCKSKIVA 710x600x16 VIT	3041
SMIS704V	TÄCKSIDA 704x356x16 VIT	3041
LKISV	TÄCKSIDA 2730x660x16 VIT	3074

- Täcksidorna är kantlistade på tre sidor: 1 långsida, 2 kortsidor.
- Övriga är kantlistade runtom.

FUKTBESTÄNDIGA MEL-TÄCKSIDOR

Kod	Beskrivning	NLK
KKIS2362VAK	HÖGSKÅP LÖSSIDA 2362x580x16 KK	3098
SKISVA-K	LÖSSIDA FUKTBEST. 988x336x16 VIT	3074
AISVA-K	LÖSSIDA FUKTBEST. 710x560x16 VIT	3074
SMISVA-K	LÖSSIDA FUKTBEST. 704x336x16 VIT	3074

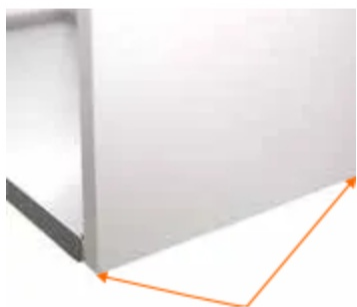

OBS! Sidan fästs med träpluggar och lim, inga hål för monteringskruvar.

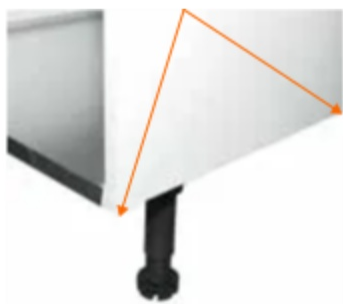

MEL-SOCKLAR

Kod	Beskrivning	NLK
SOK23VA	SOCKEL 2362X155X16 VIT	3083
SOK23VA2	PASSBIT UPPÅT 2362X250X16 VIT	3083

- MEL-socklarnas längd är 2362 mm.
- Måttet 2362 mm är detsamma som för täcksidan och kan även användas t.ex. som sidopassbit.



BOTTENPROFIL FÖR MEL-SOCKEL

Kod	Beskrivning	NLK
F24020	SOCKEL BOTTENPROF. för 16 mm skiva 3600MM KLAR	3083
F24021	SOCKEL BOTTENPROF. för 18-19 mm skiva 3600MM KLAR	3083



HÖRNPROFIL FÖR MEL-SOCKEL

Kod	Beskrivning	NLK
102SKMR	SOCKEL HÖRNPROF. 155MM BRUN	3083
102SKMV	SOCKEL HÖRNPROF. 155MM VIT	3083
102SKMV2700	SOCKEL HÖRNPROF. 2700MM VIT	3083



H-LIST FÖR MEL-SOCKEL

Kod	Beskrivning	NLK
102HLV2700	SOCKEL H-LIST 2700MM VIT	3083

Tillbehör

MEL-delar



LÅDBOTTEN TEN2 VIT

Kod	Beskrivning	NLK
LPT03VA	LÅDBOTTEN TEN 189x495x16 M3 VIT	0342
LPT04VA	LÅDBOTTEN TEN 289x495x16 M4 VIT	0342
LPT05VA	LÅDBOTTEN TEN 389x495x16 M5 VIT	0342
LPT06VA	LÅDBOTTEN TEN 489x495x16 M6 VIT	0342
LPT07VA	LÅDBOTTEN TEN 589x495x16 M7 VIT	0342
LPT08VA	LÅDBOTTEN TEN 689x495x16 M8 VIT	0342
LPT09VA	LÅDBOTTEN TEN 789x495x16 M9 VIT	0342
LPT10VA	LÅDBOTTEN TEN 889x495x16 M10 VIT	0342
LPT12VA	LÅDBOTTEN TEN 1089x495x16 M12 VIT	0342
LPT04VA450	LÅDBOTTEN TEN 289x445x16 VIT	0342
LPT05VA450	LÅDBOTTEN TEN 389x445x16 VIT	0342
LPT06VA450	LÅDBOTTEN TEN 489x445x16 VIT	0342
LPT08VA450	LÅDBOTTEN TEN 689x445x16 VIT	0342
LPT10VA450	LÅDBOTTEN TEN 889x445x16 VIT	0342

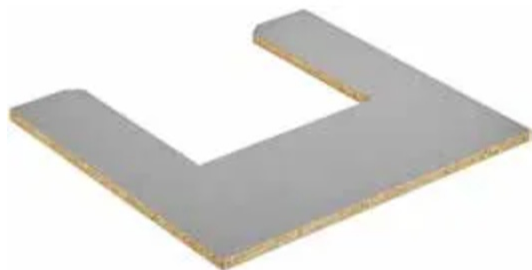

LÅDBOTTEN TEN2 ANTRACIT

Kod	Beskrivning	NLK
LPT03HA	LÅDBOTTEN TEN 189x495x16 M3 ANTR	0342
LPT04HA	LÅDBOTTEN TEN 289x495x16 M4 ANTR	0342
LPT05HA	LÅDBOTTEN TEN 389x495x16 M5 ANTR	0342
LPT06HA	LÅDBOTTEN TEN 489x495x16 M6 ANTR	0342
LPT07HA	LÅDBOTTEN TEN 589x495x16 M7 ANTR	0342
LPT08HA	LÅDBOTTEN TEN 689x495x16 M8 ANTR	0342
LPT09HA	LÅDBOTTEN TEN 789x495x16 M9 ANTR	0342
LPT10HA	LÅDBOTTEN TEN 889x495x16 M10 ANTR	0342
LPT12HA	LÅDBOTTEN TEN 1089x495x16 M12 ANTR	0342

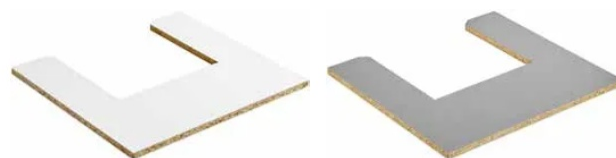

LÅDBOTTEN TEN2 VASKLÅDA

Kod	Beskrivning	NLK
LPT06ALLASVA	LÅDBOTTEN TEN VASK 489x445x16 M6 VIT	0342
LPT07ALLASVA	LÅDBOTTEN TEN VASK 589x445x16 M7 VIT	0342
LPT08ALLASVA	LÅDBOTTEN TEN VASK 689x445x16 M8 VIT	0342
LPT06ALLASHA	LÅDBOTTEN TEN VASK 489x445x16 M6 ANTRACIT	0342
LPT07ALLASHA	LÅDBOTTEN TEN VASK 589x445x16 M7 ANTRACIT	0342
LPT08ALLASHA	LÅDBOTTEN TEN VASK 689x445x16 M8 ANTRACIT	0342

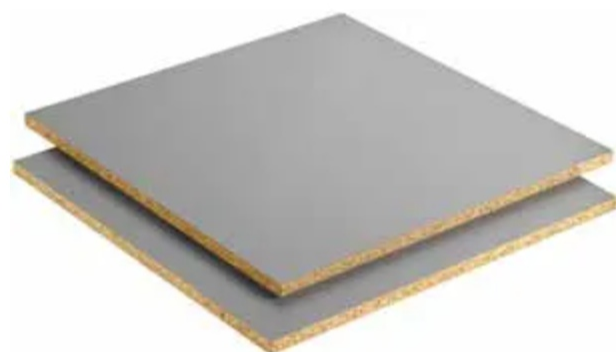

MEL-HYLLPLAN

Kod	Beskrivning	NLK
AKH02VA	HYLLPLAN 165x538x16 VIT MEL.	3071
AKH03VA	HYLLPLAN 265x538x16 VIT MEL.	3071
AKH04VA	HYLLPLAN 365x538x16 VIT MEL.	3071
AKH045VA	HYLLPLAN 415x538x16 VIT MEL.	3071
AKH05VA	HYLLPLAN 465x538x16 VIT MEL.	3071
AKH06VA	HYLLPLAN 565x538x16 VIT MEL.	3071
AKH07VA	HYLLPLAN 665x538x16 VIT MEL.	3071
AKH08VA	HYLLPLAN 765x538x16 VIT MEL.	3071
AKH09VA	HYLLPLAN 865x538x16 VIT MEL.	3071
AKH10VA	HYLLPLAN 965x538x16 VIT MEL.	3071
AKH12V	HYLLPLAN 1165x538x16 VIT MEL.	3071
AKH9X9	HYLLPLAN 895x895x16 VIT MEL.	3071
3800000148	HYLLBÄRARE FÖRZINK. 5*16 MED KRAGE	2010

- Färg: vit
- Framkanten är kantlistad

Tillbehör



SOCKELBEN

Kod	Beskrivning	NLK
94P152522	SOCKELBEN 150 SNABBFÄSTE 15	0830
C93P152522	SOCKELBEN 100 SNABBFÄSTE 15	0830
C94PTST22	SOCKELBEN 150 SKRUVFÄSTE	0830
C93PTST22	SOCKELBEN 100 SKRUVFÄSTE	0830

Socketben 100-setet innehåller:

- ben 102 mm – 132 mm (4 st)
- fästskruvar för ben 4*35 mm (8 st)
- fästclips för skivsockel (4 st)
- fästclips för plastsockel (4 st)

Viktkapaciteten är 106 kg / ben

Socketben 150-setet innehåller:

- ben 132 mm – 200 mm (4 st)
- fästskruvar för ben 4*35 mm (8 st)
- fästclips för skivsockel (4 st)
- fästclips för plastsockel (4 st)

Viktkapaciteten är 75 kg / ben

Förpackningsstorlek i kartong: 50 set



RULLHAKE FÖR SKÅPSLUCKA

Kod	Beskrivning	NLK
F23800	RULLHAKE FÖR SKÅPSLUCKA	2010



HANDTAGSSKRUV

Kod	Beskrivning	NLK
09558150	HANDTAGSSKRUV M4*20MM	2010
09558160	HANDTAGSSKRUV M4*23MM	2010
09558170	HANDTAGSSKRUV M4*25MM	2010

Påsen innehåller

- 40 st handtagsskruvar



MONTERINGSSATS

Kod	Beskrivning	NLK
095765664	MONTERINGSSATS 1	2010

Monteringsatsen innehåller följande produkter:

- Euroskruv 6,2*12, PZ2 (30 st)
- Skruv 4*16 mm, PZ2 (100 st)
- Skruv 4*30 mm, PZ2 (100 st)
- Möbelvinkel 30*27 mm (20 st)
- Täcklock 8 mm, vit (20 st)
- Täcklock 5 mm, vit (20 st)
- Täcklock 15 mm, vit (8 st)
- Täcklock självhäftande 13 mm, vit (36 st)
- Skruvbits PZ2 (1 st)
- Skruvbits SW3 (1 st)
- Dämpare självhäftande 3*10 mm, transparent (50 st)



SKRUVPÅSE 1

Kod	Beskrivning	NLK
09558130	SKRUVPÅSE 1	2010

Påsen innehåller:

- 20 st euroskruv PZ6,3X7,0X11 mm förzinkad
- 20 st träskruv PZ4,0/8,0x16 mm förzinkad



SKRUVPÅSE 2

Kod	Beskrivning	NLK
09558140	SKRUVPÅSE 2	2010

Påsen innehåller

- 20 st träskruvar PZ4,0/8,0x16 mm

Tillbehör



TÄCKPLUGG

Kod	Beskrivning	NLK
F21001	TÄCKPLUGG 5MM VIT	2010
F21051	TÄCKPLUGG 8MM VIT	2010



MONTERINGSSKRUV FÖR STOMMAR & TÄCKPLUGG

Kod	Beskrivning	NLK
PF23003	MONTERINGSSKRUV FÖR STOMMAR	2010
F21021	TÄCKPLUGG FÖR MONTERINGSSKRUV VIT	2010

PF23003 monteringskrav 5*50 för stommar



TÄCKBRICKA FÖR ELDOSA

Kod	Beskrivning	NLK
380001	TÄCKBRICKA FÖR ELDOSA, KRAGE	2010

- Med inåtvänd krage
- Ytermått: 155*155 mm
- Monteringsmått: 85*85 mm
- Kragens djup: 15 mm



GENOMFÖRINGSSKYDD / GENOMFÖRINGSKRAGE FÖR STICKPROPP

Kod	Beskrivning	NLK
380002	GENOMFÖRINGSKRAGE FÖR STICKPROPP	2010

- Färg: vit
- Mått: monteringshål 60 mm och innerhål 55 mm
- Passar även för ventilationsgenomföringar



TÄTNINGSSATS FÖR GENOMFÖRINGAR

Kod	Beskrivning	NLK
380003	TÄTNINGSSATS FÖR DISKBÄNKSÅP	2010

Tätar genomföringar och skyddar mot vattenskador. Passar de flesta diskbänkskåps- och diskmaskinsmodeller.

- Aqua Tæt tätningsmedel 40 ml
- Genomföring för diskmaskin Ø 84 mm
- Tätningsmanschett Ø 15-19 mm 2 st
- Tätningsmanschett Ø 21-26 mm 2 st
- Tätningsmanschett Ø 45-55 mm 1 st
- Tätningsband: 45 mm 1 st, 65 mm 2 st, 75 mm 2 st och 110 mm 1 st



RÖRSKYDDSBÅGE

Kod	Beskrivning	NLK
PF21961	RÖRSKYDDSBÅGE 66*120*257	2010



411781720TATIM SPA OPLA 900 EXTRA BORDSMEKANISM





FRUKOST- & JALUSISKÅP

- En utmärkt och stilren lösning där nödvändiga saker är snyggt undanstoppade men ändå lättillgängliga.
- Jalousiskåpen stomkonstruktion bygger på idén om ett frukostskåp, där dimensioneringen är anpassad efter de vanligaste små hushållsapparaterna i hemmet, som till exempel mikrovågsugn och kaffebryggare.
- Milano Box-jalusier passar i standardstommar, men de kan även tillverkas för skåpstommar i andra storlekar där skivtjockleken är 16 mm.
- Beställning av Milano Box-jalusier görs via beställningsverktyget Stella, och leveranstiden är 7 arbetsdagar från beställning.



Jalusiskåp



JALUSISKÅPENS STOMMAR

- Milano Box-jalusierna passar i standardstommar.
- Stommen är lämplig för användning med jalusimekanism eller frukostskåpsmekanismer.
- Höjd: 1212 mm. Skåpets höjd är dimensionerad så att det kan placeras ovanpå ett bänkskåp.
- Skåpet har en botten av 16 mm melamin. Kan även användas utan botten stående direkt på en bänkskiva.
- Djup: 560 mm
- Bredder: 600, 700, 800, 900, 1000, 1200 mm
- Hyllplanen kan vid behov också utelämnas.
- Hyllplanen låses på plats med kopplingsbeslag (Rafix).
- Hyllplanen är inte flyttbara.
- Det översta hyllplanets djup är 490 mm.
- De två nedersta hyllplanens djup är 311 mm.
- Botten kan även utgöras av en bänkskiva, då måste en skiva med rätt mått beställas (bredd = modulmått - 32 mm och djup 540 mm). Botten monteras in mellan skåpets sidor.

STOMMAR FÖR JALUSISKÅP

Kod	Beskrivning	NLK
KRO06	JALUSISKÅP M6 1212*600*560	3064
KRO07	JALUSISKÅP M7 1212*700*560	3064
KRO08	JALUSISKÅP M8 1212*800*560	3064
KRO09	JALUSISKÅP M9 1212*900*560	3064
KRO10	JALUSISKÅP M10 1212*1000*560	3064
KRO121	JALUSISKÅP M12 1212*1200*560	3064

MELLANBOTTEN FÖR FRUKOSTSKÅP

Kod	Beskrivning	NLK
B70VA	MELLANBOTTEN FÖR FRUKOSTSKÅP 668x539 M70	3071
B80VA	MELLANBOTTEN FÖR FRUKOSTSKÅP 768x539 M80	3071
B90VA	MELLANBOTTEN FÖR FRUKOSTSKÅP 868x539 M90	3071
B100VA	MELLANBOTTEN FÖR FRUKOSTSKÅP 968x539 M100	3071

B2 INOX Mill (RST-look)

M4 Matt vit

L2 Matt svart

MILANO BOX JALUSILUCKOR

- Jalousierna kan tillverkas för skåpstommar i olika storlekar där skivtjockleken är 16 mm.
- **Skåpstommarnas min-/maxmått:**
 - bredd min. 400 mm, max. 1200 mm
 - höjd min. 500 mm, max. 1500 mm
 - fritt djup min. 305 mm
- Jalousiernas material är aluminium, lamellhöjden är 40 mm.
- **Jalousierna kan tillverkas i tre olika färger:**
 - B2 INOX Mill (RST-look)
 - M4 Matt vit
 - L2 Matt svart
- Leveranstiden är 7 arbetsdagar från beställning.
- Beställning av Milano Box-jalusier görs via beställningsverktyget Stella.



Frukostskåp



FRUKOSTSKÅP HÖJD 1922 MM

Sken-setet för frukostskåp innehåller:

- Vikdörrsmekanism DZ1319-0055, 2 par
- Kuggstångssats för vIKdörrsmekanism DZ1316-0055, 2 par
- Stång 2 m DZ61040, 2 st
- Mall för frukostskåp/Distans för skenor, 1 set
- Täckplugg vit Ø36 mm, 6 st
- Passbit för frukostskåp 1835x60x16 Melamin vit, 2 st
- Gångjärn med dämpning Omnia L 105 C0 X-P + monteringsplatta Omnia 3D K0 euroskruv, 6 st
- Självhäftande borstlist till frukostskåp 4m, 1 st

OBS! Vi rekommenderar att använda lössidor på båda sidor av skåpet.

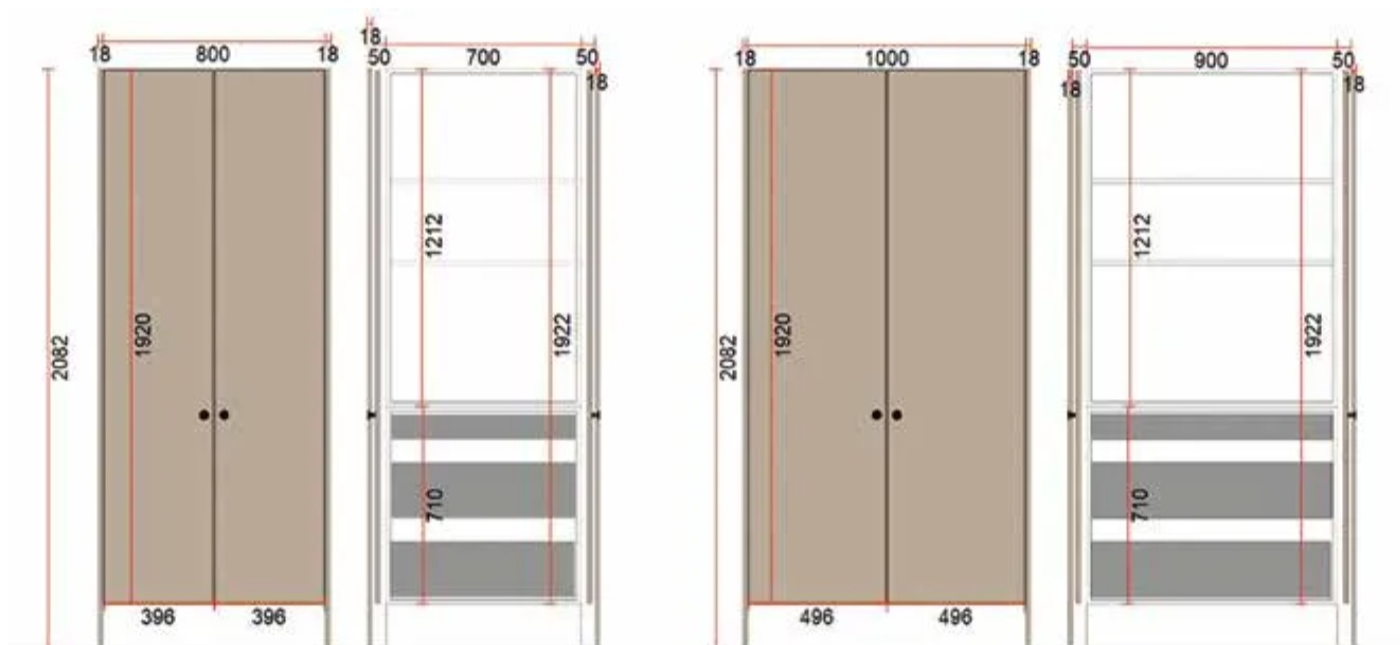

M80

M100

BESTÄLLNINGSSINSTRUKTION 1922 MM / NÖDVÄNDIGA PRODUKTER FÖR KOMPLETT PAKET:

Frukostskåpets bredd	M70	M80	M90	M100
ÖVERDEL				
Stomme	Kod: KRO06 JALUSISKÅP M6 1212*600*560	Kod: KRO07 JALUSISKÅP M7 1212*700*560	Kod: KRO08 JALUSISKÅP M8 1212*800*560	Kod: KRO09 JALUSISKÅP M9 1212*900*560
UNDERDEL				
Stomme	Kod: A06PR BÄNKSKÅP 710*600*560 Dessutom beställs önskade lådor o.dyl. tillbehör.	Kod: A07PR BÄNKSKÅP 710*700*560 Dessutom beställs önskade lådor o.dyl. tillbehör.	Kod: A08PR BÄNKSKÅP 710*800*560 Dessutom beställs önskade lådor o.dyl. tillbehör.	Kod: A09PR BÄNKSKÅP 710*900*560 Dessutom beställs önskade lådor o.dyl. tillbehör.
LUCKOR				
Luckmått	1920*346 OBS! Specialmått Borrning 130/8 3 gångjärn (130/8 + i mitten)	1920*396 OBS! Specialmått Borrning 130/8 3 gångjärn (130/8 + i mitten)	1920*446 Borrning 130/8 3 gångjärn (130/8 + i mitten)	1920*496 Borrning 130/8 3 gångjärn (130/8 + i mitten)
SKEN-SET	Kod: AAMIAISKAAPPI KISKOT SKEN-SET FÖR FRUKOSTSKÅP 1922 mm HÖGT	Kod: AAMIAISKAAPPI KISKOT SKEN-SET FÖR FRUKOSTSKÅP 1922 mm HÖGT	Kod: AAMIAISKAAPPI KISKOT SKEN-SET FÖR FRUKOSTSKÅP 1922 mm HÖGT	Kod: AAMIAISKAAPPI KISKOT SKEN-SET FÖR FRUKOSTSKÅP 1922 mm HÖGT

Frukostskåp

FRUKOSTSKÅP HÖJD 1212 MM

Sken-set 2 för frukostskåp Innehåller:

- Vikdörrsmekanism DZ1319-0055, 2 par
- Kuggstångssats för viktörrsmekanism DZ1316-0055, 2 par
- Stång 2 m DZ61040, 2 st
- Mall för frukostskåp/Distans för skenor, 1 set
- Täckplugg vit Ø36 mm, 4 st
- Passbit för frukostskåp 1123x60x16 Melamin vit, 2 st
- Gångjärn med dämpning Omnia L 105 C0 X-P + monteringsplatta Omnia 3D K0 euroskruv, 4 st
- Självhäftande borstlist till frukostskåp 4m, 1 st

OBS! Vi rekommenderar att använda lössidor på båda sidor av skåpet.

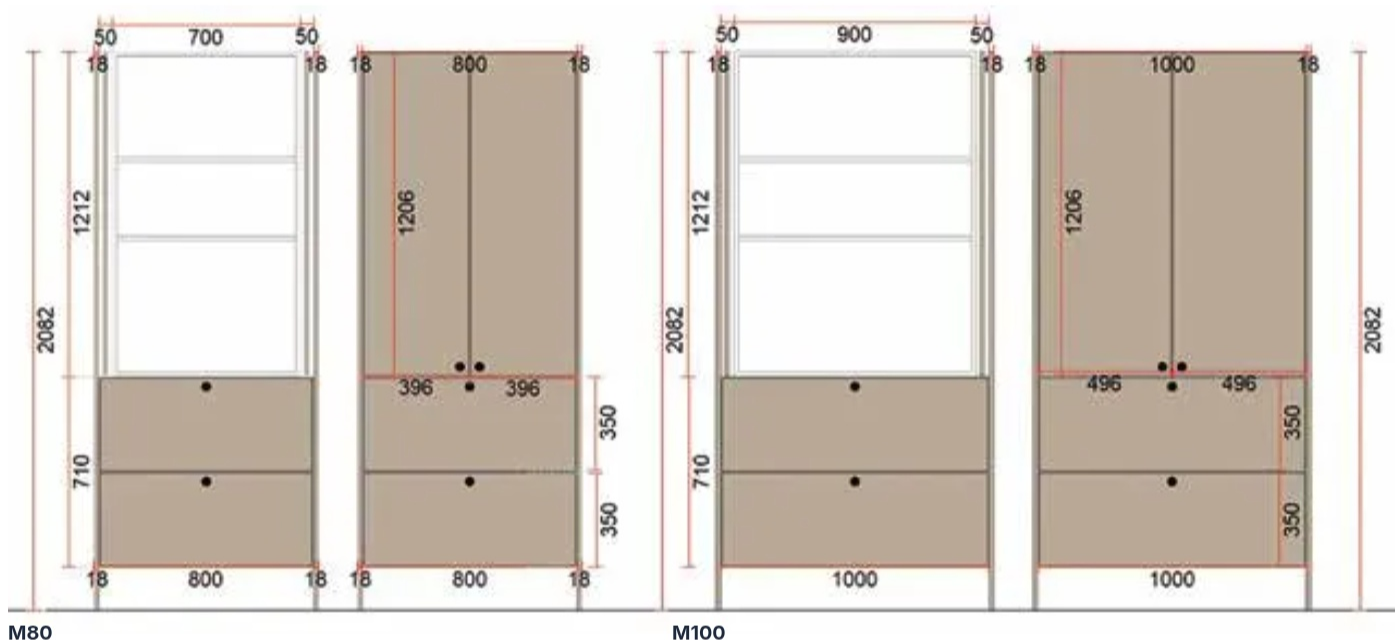

BESTÄLLNINGSSINSTRUKTION 1212 MM / NÖDVÄNDIGA PRODUKTER FÖR KOMPLETT PAKET:

Frukostskåpets bredd	M70	M80	M90	M100
ÖVERDEL				
Stomme	Kod: KRO06 JALUSISKÅP M6 1212*600*560	Kod: KRO07 JALUSISKÅP M7 1212*700*560	Kod: KRO08 JALUSISKÅP M8 1212*800*560	Kod: KRO09 JALUSISKÅP M9 1212*900*560
Luckmått	1206*346 OBS! Specialmått Borrning 130/8	1206*396 OBS! Specialmått Borrning 130/8	1206*446 OBS! Specialmått Borrning 130/8	1206*496 OBS! Specialmått Borrning 130/8
UNDERDEL				
Stomme	Kod: A07PR BÄNKSÅP 710*700*560	Kod: A08PR BÄNKSÅP 710*800*560	Kod: A09PR BÄNKSÅP 710*900*560	Kod: A10PR BÄNKSÅP 710*1000*560
Mellanbotten	Kod: B70VA MELLANBOTTEN FÖR FRUKOSTSKÅP 668x539 M70 Dessutom beställs önskade lådor o.dyl. tillbehör.	Kod: B80VA MELLANBOTTEN FÖR FRUKOSTSKÅP 768x539 M80 Dessutom beställs önskade lådor o.dyl. tillbehör.	Kod: B90VA MELLANBOTTEN FÖR FRUKOSTSKÅP 868x539 M90 Dessutom beställs önskade lådor o.dyl. tillbehör.	Kod: B100VA MELLANBOTTEN FÖR FRUKOSTSKÅP 968x539 M100 Dessutom beställs önskade lådor o.dyl. tillbehör.
Luckmått	137/278/350*696, 703*346	137/278/350*796, 703*396	137/278/350*896, 703*446	137/278/350*996, 703*496
SKEN-SET	Kod: AAMIAISKAAP. KISKOT 2 SKEN-SET FÖR FRUKOSTSKÅP 1212 mm HÖGT	Kod: AAMIAISKAAP. KISKOT 2 SKEN-SET FÖR FRUKOSTSKÅP 1212 mm HÖGT	Kod: AAMIAISKAAP. KISKOT 2 SKEN-SET FÖR FRUKOSTSKÅP 1212 mm HÖGT	Kod: AAMIAISKAAP. KISKOT 2 SKEN-SET FÖR FRUKOSTSKÅP 1212 mm HÖGT



1. Luckborrningar

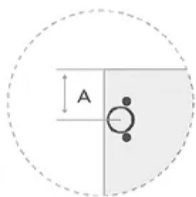

100/8 sida

A	100 mm
Gångjärn	Sida
Fäste	Snabb
Kod	11110081

55/8 (278 mm lucka)

A	55 mm
Gångjärn	Sida
Fäste	Snabb
Kod	1115501

100/8 topphängd

A	100 mm
Gångjärn	Topp
Fäste	Snabb
Kod	11110081Y

75/8 (1214 mm int. kyl)

A	75 mm
Gångjärn	Sida
Fäste	Snabb
Kod	1117501

OBS! Integra och Finger Pull luckmodeller:

55/8 sidohängning kan inte användas. Alla luckor med en höjd på 278 mm eller mindre måste vara topphängda.

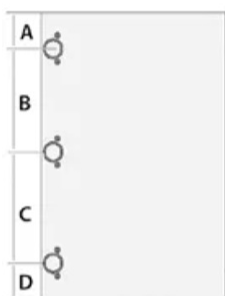

Int. Kylskåp 1920 mm lucka

A	75 mm
B	1064 mm
C	681 mm
D	100 mm
Gångjärn	Sida
Fäste	Snabb
Kod	1117503

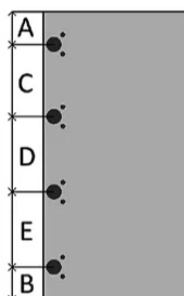

2200 mm lucka (jämn fördelning)

A	100 mm
B	100 mm
C	667 mm
D	666 mm
E	667 mm
Gångjärn	Sida
Fäste	Snabb
Kod	111100812200

2. Specialborrningar för luckor

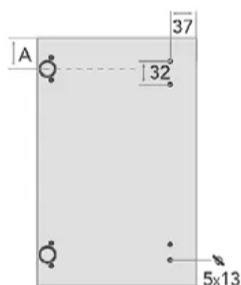

100/8 sida bänkhörnskåp

Borring	5x13
A	100 mm
Gångjärn	Sida
Fäste	Snabb
Kod	11110081K

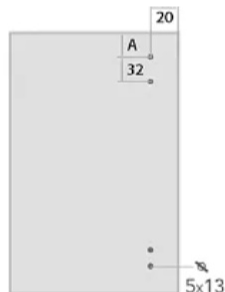

Borring täcksiva

Borring	5x13
A	88 mm
Kod	11110083

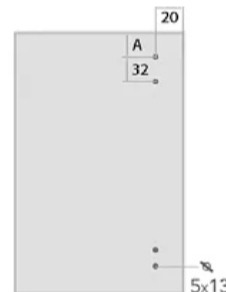

Borring väggskåpets täcksiva

Borring	5x13
A	85 mm
Kod	11110084

Vid borrning av luckmodellerna INTEGRA och FINGER PULL måste man ta hänsyn till greppspårets mått samt dess placering i luckorna. Borrningarna avviker till viss del jämfört med normala luckprofiler. Luckorna hanteras alltid som bänkskåpsluckor. Observera därför, när ni anger luckornas hängning, att greppspåret då hamnar i överkant. På topphängda luckor är greppspåret i underkant.

3. Frontborrningar

Låg frontborrning: TEN 2 - låda



TEN 2 låg

A	61 mm
B	29 mm
C	32 mm
D	10 mm
Kod	11CCTEN2MAT

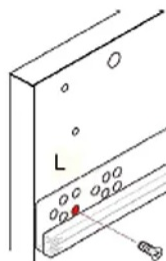

OBS!

137 mm hög front till lådskena, fästs i skenans översta hålråd.

Låg frontborrning: övriga mekanismer



Uniset 53 mark.

A	29 mm
B	22 mm
C	32 mm
D	2 mm
Kod	11CCUNISETUUNI

Strykbräda

A	32 mm
B	47 mm
C	52 mm
D	2 mm
Kod	11CCSILA

Skärbräda

A	12 mm
B	34 mm
C	20 mm
D	2 mm
Kod	11CCLELA

BORRNING TEN2 TOPPHÄNGD LÅDRAM OCH TEN2 KORG

A	264 mm
B	29 mm
C	32 mm
D	10 mm
Kod	11CCTEN2JATYK

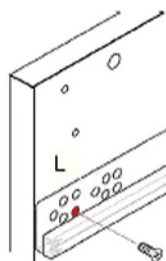

OBS!

Skenan till den topphängda sopsorteringsvagnen som kommer bakom en 350, 562 eller 703 mm front, fästs i skenans översta hålråd.

BORRNING TEN2 TOPPHÄNGD LÅDRAM OCH TEN2 KORG ÖVRE LÅDA

A	252 mm
B	29 mm
C	32 mm
D	10 mm
Kod	11CCTEN2JATYKYLÄ

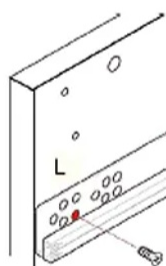

OBS!

Skenan till den topphängda sopsorteringsvagnen som kommer bakom den översta 350 mm fronten, fästs i skenans nedersta hålråd.

ENVI SPACE SOPSORTERINGSMEKANISM

A	134 mm
B	32 mm
C	96 mm
D	2 mm
Kod	11CCOKOLINER

ENVI SPACE XX SOPSORTERINGSMEKANISM

A	303 mm
B	28 mm
C	96 mm
D	2 mm
Kod	11CCENVISPACEXX

4. Frontborrningar

Hög frontborrning för TEN 2-låda

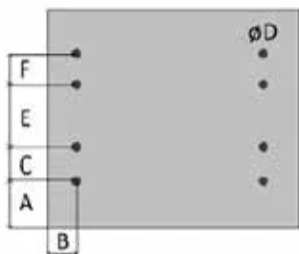

TEN 2 hög

A	72 mm
B	29 mm
C	32 mm
E	64 mm
F	32 mm
D	10 mm
Kod	11CCTEN2KOR

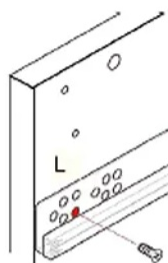

OBS!

Lådskenan för 278 och 350 mm hög front, fästs i skenans nedersta hålrad.

Hög frontborrning för TEN 2 vasklåda

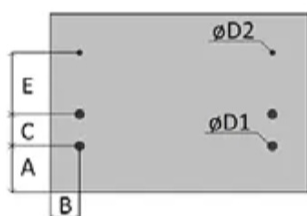

TEN 2 VASKLÅDA

A	72 mm
B	29 mm
C	32 mm
E	64 mm
D1	10 mm
D2	2 mm
Kod	11CCTEN2ALLASLTK

D-LITE lyftmekanism

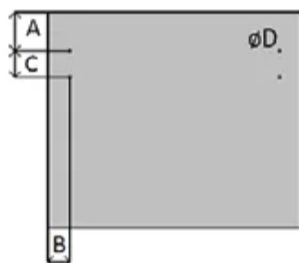

D-LITE lyftmekanism

A	79 mm
B	26 mm
C	64 mm
D	2 mm
Kod	11CCDLITE





FÄSTHÅL FÖR SKENOR OCH HYLLPLAN I KK6UM-SKÅP

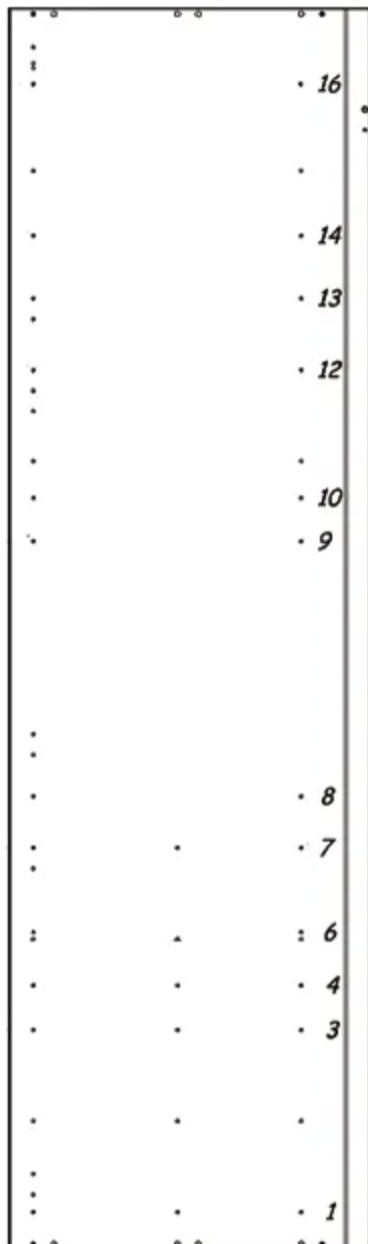

INT. Kylskåp

- hyllplan → rad 16

INT. Ugn

- hyllplan → rad 8, 12

INT. Ugn

- hyllplan → rad 8, 12
- lådskenor → rad 1, 3, 7

INT. Mikro 460

- hyllplan → rad 8, 10

INT. Mikro 460

- hyllplan → rad 8, 10
- lådskenor → rad 1, 3, 7

INT. Ugn + mikro 460

- hyllplan → rad 6, 9, 14
- lådskenor → rad 1, 4

INT. Ugn + mikro 370

- hyllplan → rad 6, 9, 14
- lådskenor → rad 1, 4

INT. Ugn

- hyllplan → rad 8, 12
- lådskenor (för lådhurts) → rad 1, 4

INT. Mikro 460

- hyllplan → rad 8, 10
- lådskenor (för lådhurts) → rad 1, 4

OBS! Hålen för lådhurtsarna är dimensionerade för profillådans skenor.

FÄSTHÅL FÖR SKENOR I KYM... -SKÅP

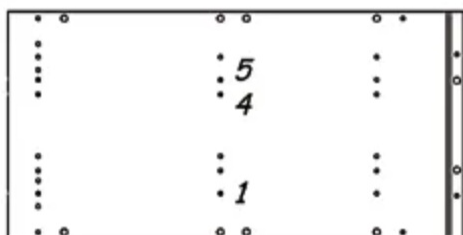

KYM...PR_1 → skenrad 1 - Profillåda

OMMA
MONTERING