



# Kylpyhuonekalusteet

**OMMA**  
MONTERING





## PERUSMALLISTO

Altaat & allaskaapit	6 - 17
Yläkaapit & peiliovet	18 - 19
Komerokaapit	20 - 21
Lisätarvikkeet	22 - 31



## VÄRIT & MATERIAALIT

Varasto- ja tilausovet	34 - 35
Laminaattitasot	36 - 37
Vetimet	38 - 43
LVI-tuotteet	44 - 53

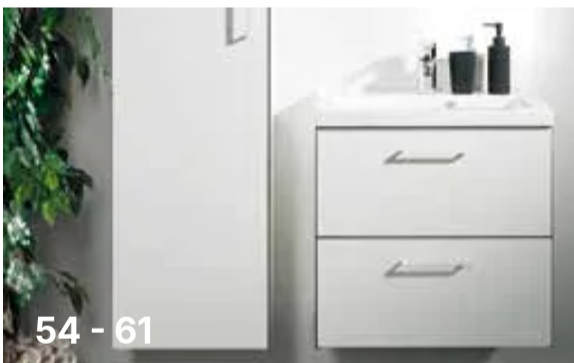

## KOMPAKTILAMINAATTIKALUSTEET

Allaskaapit	56 - 57
Peilikaapit	58 - 59
Komerot	60
Lisävarusteet	61

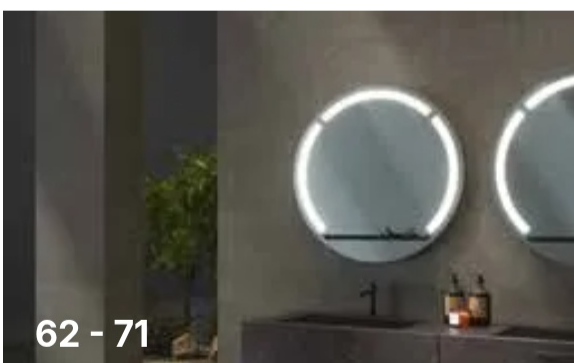

## VALOPEILIT & VALOPEILIKAAPIT

Valopeilit	64 - 69
Valopeilikaapit	70 - 71



# PERUSMALLISTO

---

## MUUNTELE VAPAASTI JA VALITSE RYHMÄÄSI:

- Hard Gel Coat tai Durocoat -pinnoitteinen allas. Altaan toimitukseen sisältyy kotimaisen Prevexin tilaa säästävä vesilukko.
- Valitsemasi allaskaappi, jonka runko on valkoista melamiinilevyä; toimitetaan valintasi mukaan runko kasattuna tai komponentteina.
- Valitse kylpyhuoneesi tyyliin sopivat ovet.
- Vetolaatikot Softclose-liukukiskoin.

### ▷ VALITSE OVIMALLI SIVUILTA 34 - 35

### ▷ VALITSE VEDINMALLI SIVUILTA 38 - 43

Runkojen materiaali on kosteudenkestävä valkoinen melamiinilevy P3 ja kaappien kaikki sivut on nauhoitettu ABS 0,8 mm nauhalla. Kaappien rungot toimitetaan yksittäispakattuina kartonkipakkauksissa. Laatikoiden toimitus valmiiksi koottuina ja yksittäispakattuina kartonkipakkauksissa.



LEVEYS:500, 600, 900, 1200 MM  
SYVYYS:310 MM

- altaan syvyys 140 mm
- reunan paksuus 40 mm
- altaassa kromattu pohjatulppa
- Hard Gel Coat -pinnoite, jolle takuu-aika on 5 vuotta
- Kaikissa valumarmorialtaissamme on mukana kotimaisen Preveixin valmistamat laadukkaat ja tilaa säästävät vesilukot.
- Huom! Kuvassa oleva hana ei kuulu tuotteeseen.

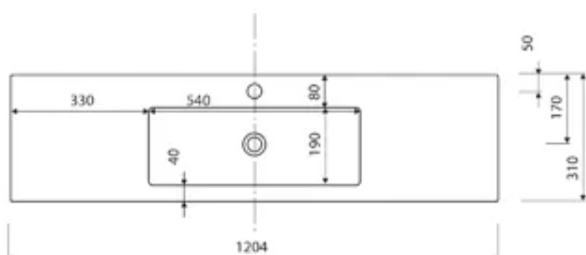
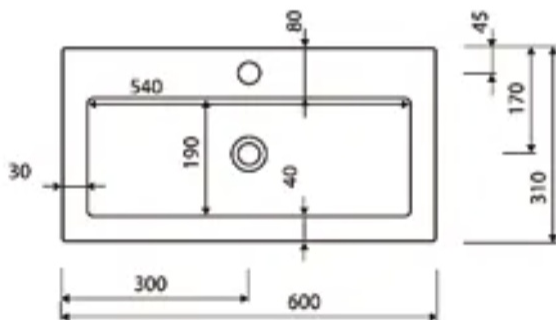
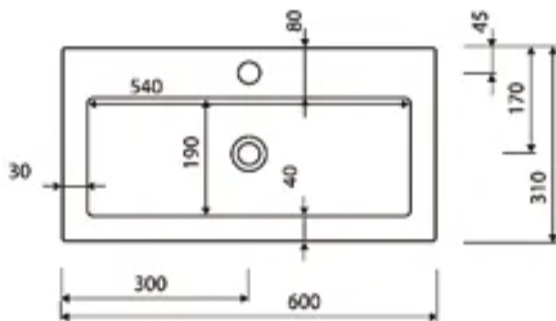

### ALLAS VASENKÄTINEN

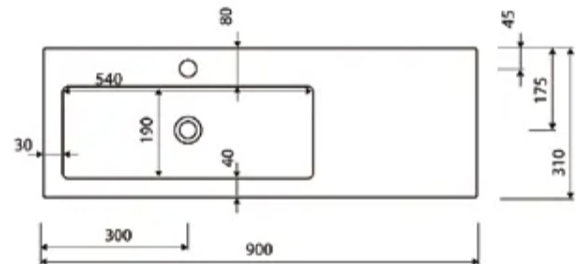

### ALLAS OIKEAKÄTINEN

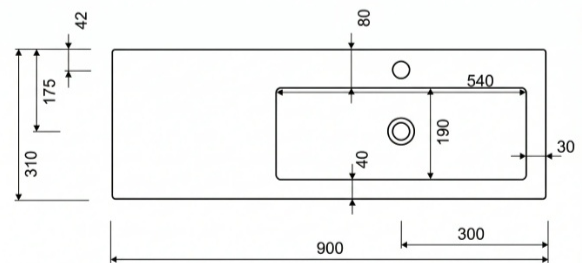

### TALIA ALTAAT

Koodi	Leveys	Nik
270060082511	500	11300
270060082611	600	11300
270090782611	900 VASEN	11300
270090982611	900 OIKEA	11300
270120082611	1200	11300

## ALLASKAAPPI SYVYYS 288 MM



### TALIA ALLASKAAPPI

Mitat mm	Korkeus	Leveys	Syvyys
	566	500, 600	288

Kosteudenkestävä valkoinen melamiinilevy P3

Ovimitat mm	Korkeus	Leveys
	137	596
	420	296
	562	296

Koodi	Kuvaus	Nik
WPI50ALV	ALLASKAAPPI 566*500*288 VALK	11500
WPI60ALV	ALLASKAAPPI 566*600*288 VALK	11500

## ALASIVUKAAPPI SYVYYS 288 MM



### TALIA ALASIVUKAAPPI

Mitat mm	Korkeus	Leveys	Syvyys
	566	300	288

Kosteudenkestävä valkoinen melamiinilevy P3

Ovimitat mm	Korkeus	Leveys
	562	296

Koodi	Kuvaus	Nik
WPI30ASV	ALLASKAAPPI 566*300*288 VALK	11500



LEVEYS:600, 900, 1200 MM  
SYVYYS:450 MM

- altaan syvyys 178 mm
- reunan paksuus 15 mm
- muotokaaret tilattava erikseen
- Durocoat -pinoite, jolle takuu-aika on 5 vuotta
- Kaikissa valumarmorialtaissamme on mukana kotimaisen Preveixin valmistamat laadukkaat ja tilaa säästävät vesilukot.
- Huom! Kuvassa oleva hana ei kuulu tuotteeseen.

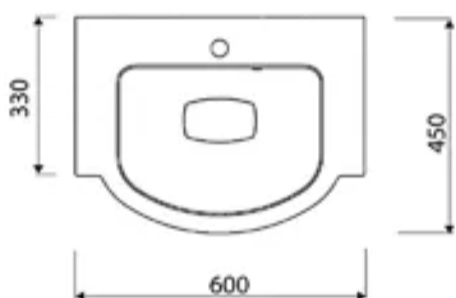

ALLAS VASENKÄTINEN

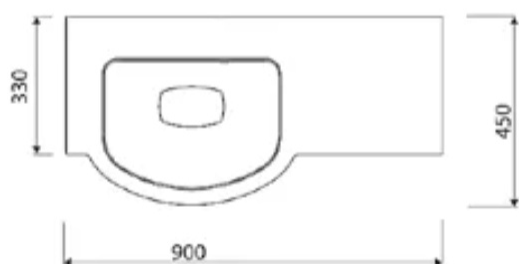

ALLAS OIKEAKÄTINEN

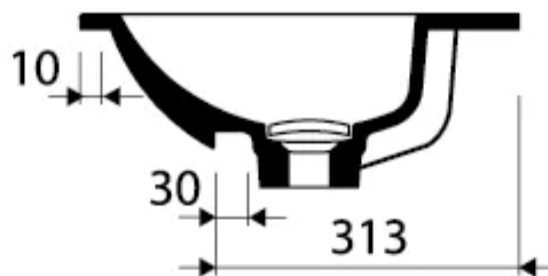
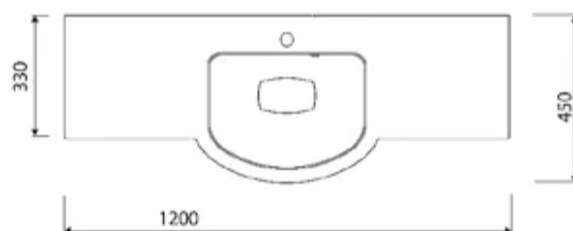
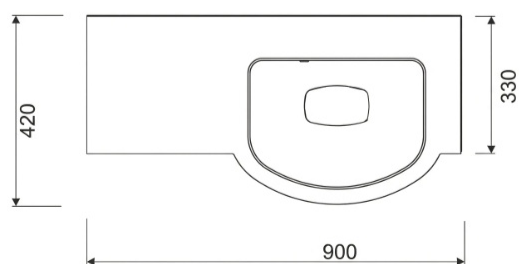

### SANDRA ALTAAT

Koodi	Leveys	NIK
639060081611	600	11320
639090781611	900 VASEN	11320
639090981611	900 OIKEA	11320
639120081611	1200	11320

## ALLASKAAPPI SYVYYS 288 MM



### SANDRA ALLASKAAPPI & MUOTOKAARI

Mitat mm	Korkeus	Leveys	Syvyys
	566	500, 600	288

Kosteudenkestävä valkoinen melamiinilevy P3

Ovimitat mm	Korkeus	Leveys
	137	596 allasetusarja
	420	296

Koodi	Kuvaus	Nik
<b>WPI50ALV</b>	ALLASKAAPPI 566*500*288 VALK	11500
<b>WPI60ALV</b>	ALLASKAAPPI 566*600*288 VALK	11500
<b>3220101376</b>	MUOTOK. SANDRA 137*596 VALK.	11321

## ALASIVUKAAPPI SYVYYS 288 MM



### SANDRA ALASIVUKAAPPI

Mitat mm	Korkeus	Leveys	Syvyys
	566	300	288

Kosteudenkestävä valkoinen melamiinilevy P3

Ovimitat mm	Korkeus	Leveys
	562	296

Koodi	Kuvaus	Nik
<b>WPI30ASV</b>	ALLASKAAPPI 566*300*288 VALK	11500



LEVEYS:500, 600, 700, 800, 900, 1000, 1200 MM  
SYVYYS:390 MM

- altaan syvyys 140 mm
- reunan paksuus 40 mm
- altaassa kromattu pohjatulppa
- Hard Gel Coat -pinnoite, jolle takuu-aika on 5 vuotta
- Kaikissa valumarmorialtaissamme on mukana kotimaisen Preveixin valmistamat laadukkaat ja tilaa säästävät vesilukot. Huom! Kuvassa oleva hana ei kuulu tuotteeseen.

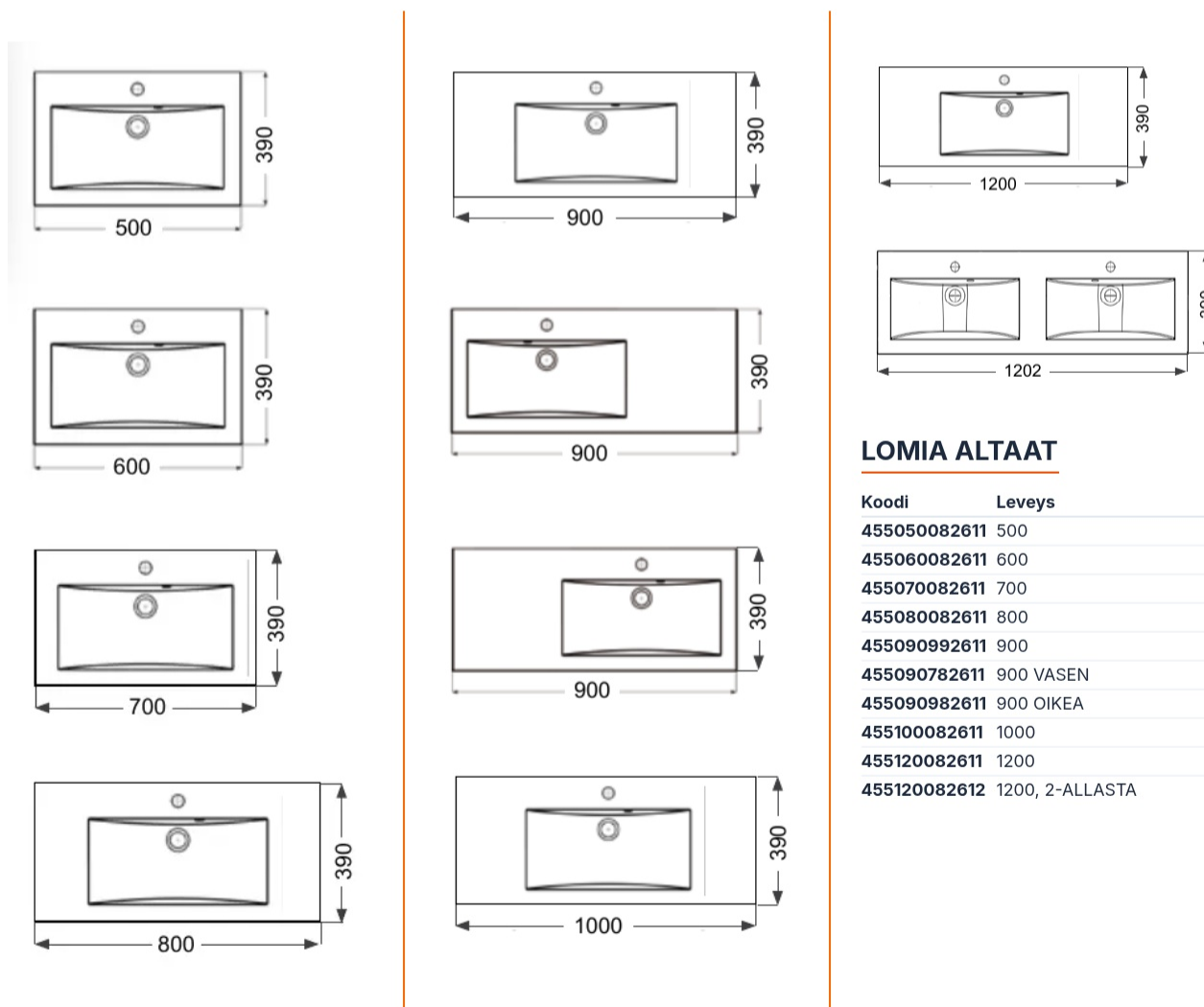

**LOMIA ALTAAT**

Koodi	Leveys	Nik
455050082611	500	11310
455060082611	600	11310
455070082611	700	11310
455080082611	800	11310
455090992611	900	11310
455090782611	900 VASEN	11310
455090982611	900 OIKEA	11310
455100082611	1000	11310
455120082611	1200	11310
455120082612	1200, 2-ALLASTA	11310

## ALLASKAAPPI SYVYYS 366 MM



### LOMIA ALLASKAAPPI

Mitat mm	Korkeus	Leveys	Syvyys
	566	500, 600, 700, 800, 900, 1000, 1200	366

Materiaali kosteudenkestävä valkoinen melamiinilevy P3

Ovimitat mm	Korkeus	Leveys
278		496, 596, 696, 796, 896, 996, 1196 mm
562		296, 396, 496, 596 mm

Laatikosto	
	1 kpl Ten matala + 1 kpl Ten korkea

Koodi	Kuvaus	Nik
WBR50ALV	ALLASKAAPPI 566*500*366 VALK	11510
WBR60ALV	ALLASKAAPPI 566*600*366 VALK	11510
WBR70ALV	ALLASKAAPPI 566*700*366 VALK	11510
WBR80ALV	ALLASKAAPPI 566*800*366 VALK	11510
WBR90ALV	ALLASKAAPPI 566*900*366 VALK	11510
WBRA100ALV	ALLASKAAPPI 566*1000*366 VALK	11510
WBRA120ALV	ALLASKAAPPI 566*1200*366 VALK	11510

## ALASIVUKAAPPI SYVYYS 366 MM



### LAATIKOSTO

Mitat mm	Korkeus	Leveys	Syvyys
	566	300	366

Materiaali kosteudenkestävä valkoinen melamiinilevy P3

Ovimitat mm	Korkeus	Leveys
278		296 mm
562		296 mm

Laatikosto 2 kpl Ten korkea

Koodi	Kuvaus	Nik
WBR30ALV	ALLASKAAPPI 566*300*366 VALK	11510

### VIITE

- sivu 17



LEVEYS:500, 600, 800, 900, 1200 MM  
SYVYYS:390 MM

- altaan syvyys 117 mm
- reunan paksuus 15 mm
- Hard Gel Coat -pinoite, jolle takuu aika on 5 vuotta
- Kaikissa valumarmorialtaissamme on mukana kotimaisen Preveixin valmistamat laadukkaat ja tilaa säästävät vesilukot.
- Huom! Kuvassa oleva hana ei kuulu tuotteeseen.

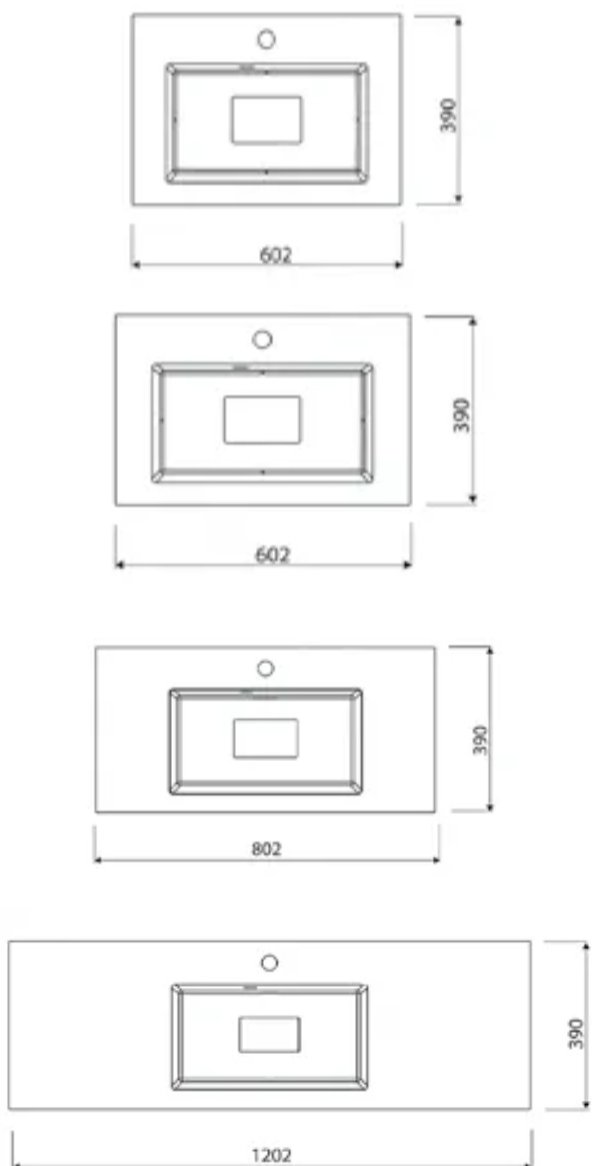

#### ALLAS VASENKÄTINEN

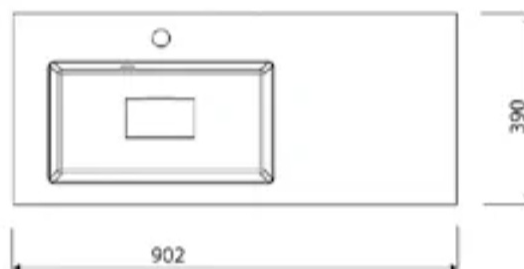

#### ALLAS OIKEAKÄTINEN

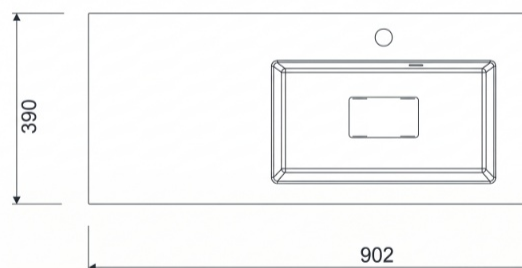

#### TANGO ALTAAT

Koodi	Leveys	Nik
640050082611	500	11330
640060082611	600	11330
640080082611	800	11330
640090782611	900 VASEN	11330
640090982611	900 OIKEA	11330
640120082611	1200	11330

## ALLASKAAPPI SYVYYS 366 MM



### TANGO ALLASKAAPPI

Mitat mm	Korkeus	Leveys	Syvyys
	566	500, 600, 700, 800, 900, 1000, 1200	366

Materiaali kosteudenkestävä valkoinen melamiinilevy P3

Ovimitat mm	Korkeus	Leveys
	278	496, 596, 696, 796, 896, 996, 1196 mm
	562	296, 396, 496, 596 mm

Laatikosto 1 kpl Ten matala + 1 kpl Ten korkea

Koodi	Kuvaus	Nik
WBR50ALV	ALLASKAAPPI 566*500*366 VALK	11510
WBR60ALV	ALLASKAAPPI 566*600*366 VALK	11510
WBR70ALV	ALLASKAAPPI 566*700*366 VALK	11510
WBR80ALV	ALLASKAAPPI 566*800*366 VALK	11510
WBR90ALV	ALLASKAAPPI 566*900*366 VALK	11510
WBR100ALV	ALLASKAAPPI 566*1000*366 VALK	11510
WBR120ALV	ALLASKAAPPI 566*1200*366 VALK	11510

## ALASIVUKAAPPI SYVYYS 366 MM



### LAATIKOSTO

Mitat mm	Korkeus	Leveys	Syvyys
	566	300	366

Materiaali kosteudenkestävä valkoinen melamiinilevy P3

Ovimitat mm	Korkeus	Leveys
	278	296 mm
	562	296 mm

Laatikosto 2 kpl Ten korkea

Koodi	Kuvaus	Nik
WBR30ALV	ALLASKAAPPI 566*300*366 VALK	11510

### VIITE

- sivu 17



LEVEYS:600, 800, 900, 1000, 1200 MM  
SYVYYS:485 MM

- altaan syvyys 127 mm
- reunan paksuus 15 mm
- altaassa kromattu pohjatulppa
- Hard Gel Coat -pinnoite, jolle takuu aika on 5 vuotta
- Kaikissa valumarmorialtaissamme on mukana kotimaisen Preveixin valmistamat laadukkaat ja tilaa säästävät vesilukot.
- Huom! Kuvassa oleva hana ei kuulu tuotteeseen.

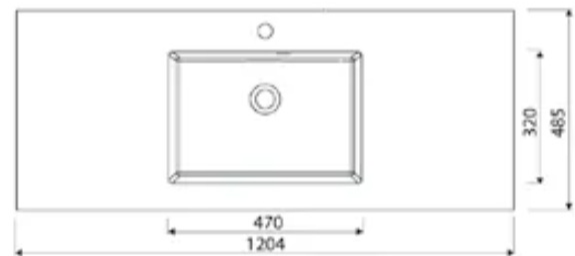
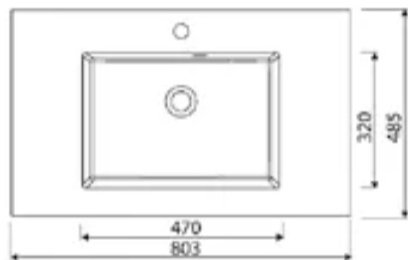
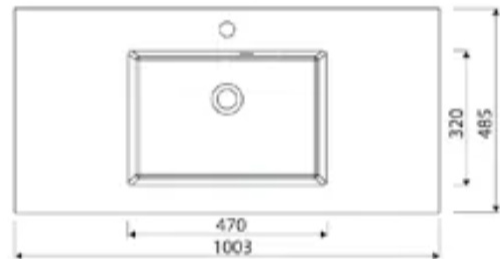
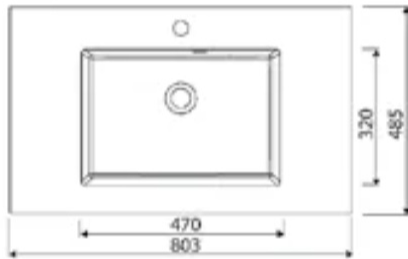

### ALLAS OIKEAKÄTINEN

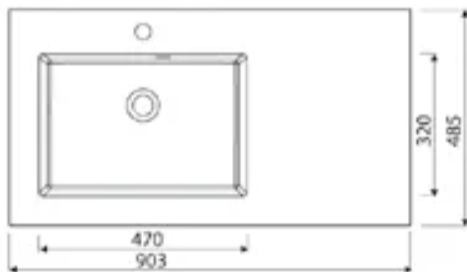

### ALLAS VASENKÄTINEN

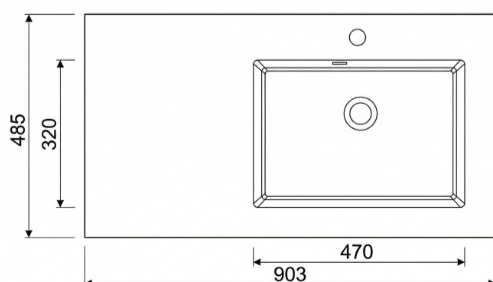

### TRISTAN ALTAAT

Koodi	Leveys	NIK
626060082611	600	11340
626080082611	800	11340
626090782611	900 VASEN	11340
626090982611	900 OIKEA	11340
626100082611	1000	11340
626120082611	1200	11340

## ALLASKAAPPI SYVYYS 462 MM



### TRISTAN ALLASKAAPPI

Mitat mm	Korkeus	Leveys	Syvyys
	566	600, 800, 1000, 1200	462

Materiaali kosteudenkestävä valkoinen melamiinilevy P3

Ovimitat mm	Korkeus	Leveys
	278	596, 796, 996, 1196 mm
	562	296, 396, 496, 596 mm

**Laatikosto** 1 kpl Ten matala + 1 kpl Ten korkea

Koodi	Kuvaus	Nik
WTR60ALV	ALLASKAAPPI 566*600*462 VALK	11520
WTR80ALV	ALLASKAAPPI 566*800*462 VALK	11520
WTRA100ALV	ALLASKAAPPI 566*1000*462 VALK	11520
WTRA120ALV	ALLASKAAPPI 566*1200*462 VALK	11520

## ALASIVUKAAPPI SYVYYS 462 MM



### LAATIKOSTO

Mitat mm	Korkeus	Leveys	Syvyys
	566	300, 400	462

Materiaali kosteudenkestävä valkoinen melamiinilevy P3

Ovimitat mm	Korkeus	Leveys
	278	296, 396 mm
	562	296, 396 mm

**Laatikosto** 2 kpl Ten korkea

Koodi	Kuvaus	Nik
WTR30ALV	ALLASKAAPPI 566*300*462 VALK	11520
WTR40ALV	ALLASKAAPPI 566*400*462 VALK	11520

### VIITE

- sivu 17

### HUOM!

Matalan laatikon etusarjaporaus = Kph TEN matala 2 por

## UPPOMARMOR



- Ulkomitat 510 x 390 mm
- Altaan syvyys 120 mm
- Upotusaukon mitta 490 x 370 mm ovaali
- altaassa kromattu pohjatulppa
- Durocoat -pinnoite, jolle takuu-aika on 5 vuotta
- Kaikissa valumarmorialtaissamme on mukana kotimaisen Preveixin valmistamat laadukkaat ja tilaa säästävät vesilukot.
- Huom! Kuvassa oleva hana ei kuulu tuotteeseen.

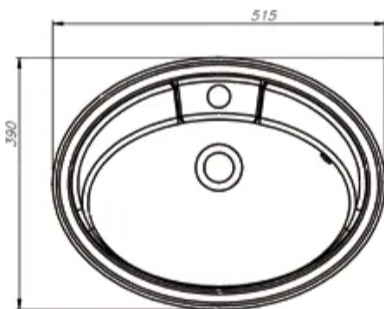

Koodi	Kuvaus	Nik
620050082611	UPPOMARMOR VALKOINEN (M2)	11350

## CLEVER 500



- Ulkomitat 502 x 390 mm
- Altaan syvyys 120 mm
- Reunan paksuus 20 mm
- 480 x 370 mm
- altaassa kromattu pohjatulppa
- Durocoat-pinnoite, jolle takuu-aika on 5 vuotta
- Kaikissa valumarmorialtaissamme on mukana kotimaisen Preveixin valmistamat laadukkaat ja tilaa säästävät vesilukot.
- Huom! Kuvassa oleva hana ei kuulu tuotteeseen.

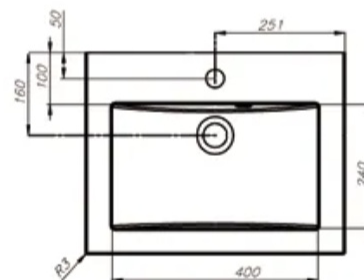

Koodi	Kuvaus	Nik
621050082611	CLEVER 500 UPPO VALKOINEN (M1)	11350

## ALLASKAAPIN SYVYYS 366 MM

- Lomia, Tango
- alasisivukaappi syv. 366 mm
- komerokaappi syv. 366 mm

## TEN MATALA 90/270 KASATTU

Koodi	Kuvaus	Nik
TEN90M50V270	TEN MATALA 90/270 M50	11560
TEN90M60V270	TEN MATALA 90/270 M60	11560
TEN90M70V270	TEN MATALA 90/270 M70	11560
TEN90M80V270	TEN MATALA 90/270 M80	11560
TEN90M90V270	TEN MATALA 90/270 M90	11560
TEN90MA100V270	TEN MATALA 90/270 M100	11560
TEN90MA120V270	TEN MATALA 90/270 M120	11560

## TEN KORKEA 200/270 KASATTU

Koodi	Kuvaus	Nik
TEN200M30V270	TEN KORKEA 200/270 M30	11560
TEN200M40V270	TEN KORKEA 200/270 M40	11560
TEN200M50V270	TEN KORKEA 200/270 M50	11560
TEN200M60V270	TEN KORKEA 200/270 M60	11560
TEN200M70V270	TEN KORKEA 200/270 M70	11560
TEN200M80V270	TEN KORKEA 200/270 M80	11560
TEN200M90V270	TEN KORKEA 200/270 M90	11560
TEN200MA100V270	TEN KORKEA 200/270 M100	11560
TEN200MA120V270	TEN KORKEA 200/270 M120	11560

## ALLASKAAPIN SYVYYS 462 MM

- Tristan
- alasisivukaappi syv. 462 mm

## TEN MATALA 90/350 KASATTU

Koodi	Kuvaus	Nik
TEN90M60V350	TEN MATALA 90/350 M60	11560
TEN90M80V350	TEN MATALA 90/350 M80	11560
TEN90MA100V350	TEN MATALA 90/350 M100	11560
TEN90MA120V350	TEN MATALA 90/350 M120	11560

**Huom!** Matalan laatikon etusarjaporaus = Kph TEN matala 2 por

## TEN KORKEA 200/350 KASATTU

Koodi	Kuvaus	Nik
TEN200M30V350	TEN KORKEA 200/350 M30	11560
TEN200M40V350	TEN KORKEA 200/350 M40	11560
TEN200M60V350	TEN KORKEA 200/350 M60	11560
TEN200M80V350	TEN KORKEA 200/350 M80	11560
TEN200MA100V350	TEN HÖG 200/350 M100	11560
TEN200MA120V350	TEN KORKEA 200/350 M120	11560



## PEILIOVIKAAPIT



Mitat mm	Korkeus	Leveys	Syvyys
	704	300, 400, 500, 600, 700, 800	150

Materiaali kosteudenkestävä valkoinen melamiinilevy P3

Ovimitat mm	Korkeus	Leveys
	703	296, 346, 396

Koodi	Kuvaus	Nik
<b>WSK30V</b>	SEINÄKAAPPI 704*300*150 VALK	11550
<b>WSK40V</b>	SEINÄKAAPPI 704*400*150 VALK	11550
<b>WSK50V</b>	SEINÄKAAPPI 704*500*150 VALK	11550
<b>WSK60V</b>	SEINÄKAAPPI 704*600*150 VALK	11550
<b>WSK70V</b>	SEINÄKAAPPI 704*700*150 VALK	11550
<b>WSK80V</b>	SEINÄKAAPPI 704*800*150 VALK	11550

**Huom!** Saranaporaus peilovissa 100/8 mm, pesä 35 mm, poraus syvyys 12 mm

## KAKSIPUOLINEN PEILIOVI



Mitat mm	Korkeus	Leveys	Paksuus
	703	296, 345, 396, 496	15

Materiaali kosteudenkestävä valkoinen melamiinilevy P3. Maalattu.

Koodi	Kuvaus	Nik
<b>322907033</b>	PEILIOVI KAKSIPUOLINEN 703*296	11552
<b>3229070331</b>	PEILIOVI KAKSIPUOLINEN 703*345	11552
<b>322907034</b>	PEILIOVI KAKSIPUOLINEN 703*396	11552
<b>322907035</b>	PEILIOVI KAKSIPUOLINEN 703*496	11552

## YKSIPUOLINEN PEILIOVI



Mitat mm	Korkeus	Leveys	Paksuus
	703	296, 396	15

Materiaali kosteudenkestävä valkoinen melamiinilevy P3

Koodi	Kuvaus	Nik
<b>322927033</b>	PEILIOVI YKSIPUOL. 703*296	11552
<b>322927034</b>	PEILIOVI YKSIPUOL. 703*396	11552



ALLAS:

TANGO 600 MM

OVI:

INTEGRA KORKEAKIILTO VITIVALKOINEN

VALOPEILI:

MIRRO 1

## PEILIOVIKAAPIT



Mitat mm	Korkeus	Leveys	Syvyys
	1556	300, 400	288, 366

Materiaali kosteudenkestävä valkoinen melamiinilevy P3

Ovimitat mm	Korkeus	Leveys
	278	296, 396 mm
	562	296, 396 mm
	988	296, 396 mm

**Laatikosto** 2 kpl Ten korkea

Koodi	Kuvaus	Nik
<b>WBR30KAV</b>	KOMEROKAAPPI 1556*300*288 VALK	11540
<b>WBR40KAV</b>	KOMEROKAAPPI 1556*400*288 VALK	11540
<b>WTR30KAV</b>	KOMEROKAAPPI 1556*300*366 VALK	11540
<b>WTR40KAV</b>	KOMEROKAAPPI 1556*400*366 VALK	11540

**Huom!** Laatikot saatavissa vain 366 mm syviin komerokaappeihin.

## YKSIPUOLINEN PEILIOVI



Mitat mm	Korkeus	Leveys	Syvyys
	1750	300, 400	288, 366

Materiaali kosteudenkestävä valkoinen melamiinilevy P3

Ovimitat mm	Korkeus	Leveys
	278	296, 396 mm
	562	296, 396 mm
	703	296, 396 mm
	1750	296, 396 mm

**Laatikosto** 2 kpl Ten korkea

Koodi	Kuvaus	Nik
<b>WBR30KKV</b>	KOMEROKAAPPI 1750*300*288 VALK	11540
<b>WBR40KKV</b>	KOMEROKAAPPI 1750*400*288 VALK	11540
<b>WTR30KKV</b>	KOMEROKAAPPI 1750*300*366 VALK	11540
<b>WTR40KKV</b>	KOMEROKAAPPI 1750*400*366 VALK	11540

## TEN PROFIIILILAATIKOT

- sivu 17

## LISÄTARVIKKEET

### VALOLIPPA 16 LED



Mitat mm	Led-valot	Valovirta	Valonsävy
600 - 700	8,1 W	810 lm	4000 K
800 - 900	11,2 W	1120 lm	4000 K
1200	17,4 W	1740 lm	4000 K

Koodi	Kuvaus	Nik
VALL16LED2600	VALOLIPPA 16 LED 600 VALK.	11570
VALL16LED2700	VALOLIPPA 16 LED 700 VALK.	11570
VALL16LED2800	VALOLIPPA 16 LED 800 VALK.	11570
VALL16LED2900	VALOLIPPA 16 LED 900 VALK.	11570
VALL16LED21200	VALOLIPPA 16 LED 1200 VALK.	11570

### VALOLIPAT:

- Materiaali maalattu valkoinen MEL-pintainen lastulevy
- Lipan syvyys 280 mm ja paksuus 16 mm.
- **HUOM!** Muuntaja 12V 30W tilattava erikseen

### VALOLIPPA LED CHIP



Mitat mm	Led-valot	Valovirta	Valonsävy
500 - 600	2*4 W	250 lm/lamppu	4000 K
700 - 900	3*4 W	250 lm/lamppu	4000 K
1200	4*4 W	250 lm/lamppu	4000 K

Koodi	Kuvaus	Nik
VALL16LD19500	VALOLIPPA 16 LED CHIP 500 VALK.	11571
VALL16LD19600	VALOLIPPA 16 LED CHIP 600 VALK.	11571
VALL16LD19700	VALOLIPPA 16 LED CHIP 700 VALK.	11571
VALL16LD19800	VALOLIPPA 16 LED CHIP 800 VALK.	11571
VALL16LD19900	VALOLIPPA 16 LED CHIP 900 VALK.	11571
VALL16LD19A1200	VALOLIPPA 16 LED CHIP 1200 VALK.	11571

### VALOLIPPA LED 45



Mitat mm	Led-valot	Valovirta	Valonsävy
500 - 900	2*3 W	250 lm/lamppu	4000 K
1200	3*3 W	250 lm/lamppu	4000 K

Koodi	Kuvaus	Nik
VALL16LD45500	VALOLIPPA 16 LED 45 500 VALK.	11572
VALL16LD45600	VALOLIPPA 16 LED 45 600 VALK.	11572
VALL16LD45700	VALOLIPPA 16 LED 45 700 VALK.	11572
VALL16LD45800	VALOLIPPA 16 LED 45 800 VALK.	11572
VALL16LD45900	VALOLIPPA 16 LED 45 900 VALK.	11572
VALL16LD45A1200	VALOLIPPA 16 LED 45 1200 VALK.	11572

### MUUNTAJAT VALOLIPOILLE

Koodi	Kuvaus	Nik
5990428-10	LED DRIVER 30W 12V IP44 10-PIN	1007



## BOX DRAIVERI PISTORASIALLA



- Laitteessa 1 Schuko pistorasia, 12V/30W draiveri + 6 PIN valaisinliitin
- Kytkentä: 220 - 240V
- Väri: alumiini

Mitat mm	Korkeus	Leveys	Syvyys
	65	344	65

Koodi	Kuvaus	Nik
3756061	BOX ALU DRIVERI 30W	1008

## PEILIKAAPIN BOX 30W



- Led ajuri 12V / 30W
- Pistorasiassa vikavirtasuojaja
- Helppo asentaa 4 x ruuvia 4x30 mm (paketissa)

Mitat mm	Korkeus	Leveys	Syvyys
	78	370	90

Koodi	Kuvaus	Nik
3750080	BOX 30W VIKAVIRTAS.VALKOINEN	1008

## VALOPOHJAT



Koodi	Kuvaus	Nik
VALP16LED2267	VALOPOHJA 16 LED 267 VALKOINEN	11555
VALP16LED2567	VALOPOHJA 16 LED 567 VALKOINEN	11555
VALP16LED2667	VALOPOHJA 16 LED 667 VALKOINEN	11555
VALP16LED2767	VALOPOHJA 16 LED 767 VALKOINEN	11555



## LED IIRIS 300MM KROMI

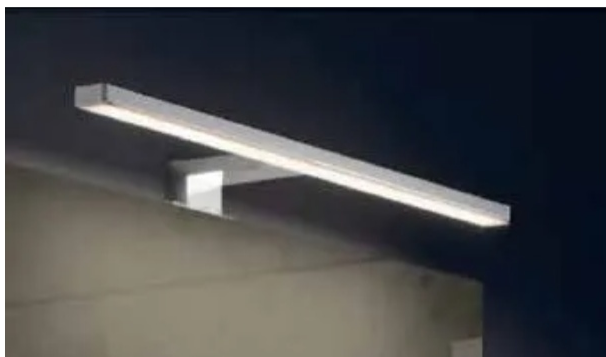

Mitat mm	Korkeus	Leveys	Syvyys
	33	300	125

- Tehontarve: 300 mm/5,5W
- Valovirta: 300 mm/313lm
- Valonsävy: 4000K
- Värintoistoind. CRI 85
- Väri: kromi
- IP-luokitus: IP44
- Draiveri sisäänrakennettu

Koodi	Kuvaus	Nik
3814420	LED IIRIS 300MM KROMI	1004

## LED SEINÄVALAISIN MUSTA



Mitat mm	Korkeus	Leveys	Syvyys
	68	300	145
	68	600	145

- Led seinävalaisin musta
- LED-lamppu, matta musta kannake alumiinia
- Lämpötilaväri 4000K
- Mahdollinen kiinnitys seinään, peilin metallirunkoon tai suoraan peiliin
- 220V
- CE, IP44

Koodi	Kuvaus	Nik
LL300LLP23	LED SEINÄVALAISIN MUSTA 300 mm 4000K IP44	11556
LL600LLP25	LED SEINÄVALAISIN MUSTA 600 mm 4000K IP44	11556

### PERSEO



Mitat mm	Korkeus	Leveys	Syvyys
	800	400, 600, 800, 1000, 1200	22

- Alumiinirunkoinen peili
- Peilin paksuus 5 mm
- Suojakalvo tausta
- Pysty- tai vaakakiinnitys
- CE

Koodi	Kuvaus	Nik
<b>PBR80402224S</b>	PEILI PERSEO MUSTA 800X400 mm	11556
<b>PBR80602220S</b>	PEILI PERSEO MUSTA 800X600 mm	11556
<b>PBR80802221S</b>	PEILI PERSEO MUSTA 800X800 mm	11556
<b>PBR801002222S</b>	PEILI PERSEO MUSTA 800X1000 mm	11556
<b>PBR801202223S</b>	PEILI PERSEO MUSTA 800X1200 mm	11556

### PERSEO OVAALI



Mitat mm	Korkeus	Leveys	Syvyys
	900	380	22

- Ovaali
- Alumiinirunkoinen peili
- Peilin paksuus 5 mm
- Suojakalvo tausta
- Pysty- tai vaakakiinnitys
- CE

Koodi	Kuvaus	Nik
<b>PBO90381288S</b>	PEILI PERSEO MUSTA 900X380 mm	11556
<b>PBO90381289S</b>	PEILI PERSEO MESSINKI 900X380 mm	11556



ALLAS:

TANGO 600 MM

OVI:

ZENIT SUPERMATTI ANTRASIITTI

VEDIN:

TIFO SHAMPANJA

VALOPEILI:

MIRRO 2

## PEILIOVIKAAPIN LASIHYLLYT

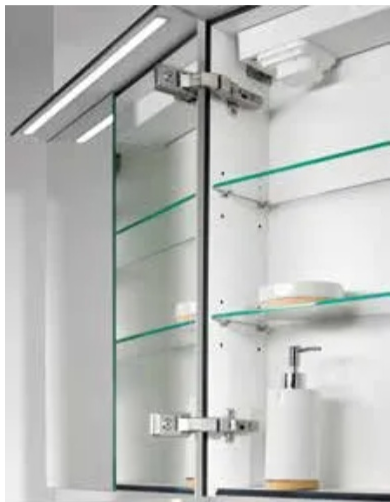

- Hyllyn paksuus: 6 mm
- Sis. 2 kpl hylly + 8 kpl lasihyllyn kannatin
- Pakattu pahviin

Koodi	Kuvaus	Nik
LASIHKPH3	LASIHYLTY KIRKAS 266*128*6	11554
LASIHKPH4	LASIHYLTY KIRKAS 366*128*6	11554
LASIHKPH5	LASIHYLTY KIRKAS 466*128*6	11554
LASIHKPH6	LASIHYLTY KIRKAS 566*128*6	11554
LASIHKPH7	LASIHYLTY KIRKAS 666*128*6	11554
LASIHKPH8	LASIHYLTY KIRKAS 766*128*6	11554
LASIHKPHKOM4	LASIHYLTY KIRK.KOMER 366*344*6	11554

## KALUSTEJALAT ALUMIINI & MUSTA



- Alumiinijalan painonkestävyys on 100 kg / jalka

Koodi	Kuvaus	Nik
36232MB10M	SOKKELIJALKA ALU 32*32*100	11580
36232MB15M	SOKKELIJALKA ALU 32*32*150	11580
36232MB20M	SOKKELIJALKA ALU 32*32*200	11580
36232MB25M	SOKKELIJALKA ALU 32*32*250	11580
36232MB30M	SOKKELIJALKA ALU 32*32*300	11580
362MB35M	SOKKELIJALKA ALU 32*32*350	11580
36232MB10B	SOKKELIJALKA MUSTA 32*32*100	11580
36232MB15B	SOKKELIJALKA MUSTA 32*32*150	11580
36232MB20B	SOKKELIJALKA MUSTA 32*32*200	11580
36232MB25B	SOKKELIJALKA MUSTA 32*32*250	11580



## LISÄTARVIKKEET

### 2 PIENLAATIKKOA KANNELLA 253 MM



- Kaksi pienlaatikkoa kannella
- Väri: valkoinen

Mitat mm	Leveys	Syvyys	Korkeus
	146	253	69

Koodi	Kuvaus	Nik
6ONB1CA253SP00	2 RASIA VALKOINEN 253 mm	11586

### KAUKALO + 2 LIIKUTELTAVAA LISÄOSAA 253 MM



- Kaukalo + 2 liikuteltavaa lisäosaa
- (1) Tarjotin jakajalla
- (2) Laatikko pienkosmetiikalle
- Väri: valkoinen

Mitat mm	Leveys	Syvyys	Korkeus
	300	253	50

Koodi	Kuvaus	Nik
6ONB1CA253VL	LOKERIKKO ISO VALKOINEN 253 mm	11586

### KAUKALO + 1 LIIKUTELTAVA LISÄOSA 253 MM



- Kaukalo + 1 liikuteltava lisäosa
- (2) Laatikko pienkosmetiikalle
- Väri: valkoinen

Mitat mm	Leveys	Syvyys	Korkeus
	230	253	50

Koodi	Kuvaus	Nik
6ONB1CA253VM	LOKERIKKO PIENI VALKOINEN 253 mm	11586

## 3 PIENLAATIKKOA KANNELLA 328 MM



- Kolme pienlaatikkoa kannella
- Väri: valkoinen

Mitat mm	Leveys	Syvyys	Korkeus
	146	328	69

Koodi	Kuvaus	NIK
6ONB1CA328SPO	3 RASIA VALKOINEN 328 mm	11586

## KAUKALO + 3 LIIKUTELTAVAA LISÄOSAA 328 MM



- Kaukalo + 3 liikuteltavaa lisäosaa
- (1) Tarjotin jakajalla
- (2) Laatikko pienkosmetiikalle
- (3) Säilytyslaatikko vinolokerikolla
- Väri: valkoinen

Mitat mm	Leveys	Syvyys	Korkeus
	308	328	90

Koodi	Kuvaus	NIK
6ONB1CA328VL	LOKERIKKO ISO VALKOINEN 328 mm	11586

## KAUKALO + 2 LIIKUTELTAVAA LISÄOSAA 328 MM



- Kaukalo + 2 liikuteltavaa lisäosaa
- (1) Tarjotin jakajalla
- (2) Laatikko pienkosmetiikalle
- Väri: valkoinen

Mitat mm	Leveys	Syvyys	Korkeus
	241	328	85

Koodi	Kuvaus	NIK
6ONB1CA328VM	LOKERIKKO PIENI VALKOINEN 328 mm	11586

## 5 L JÄTEASTIA



- Kääntyvä kansi
- Kiinnityskappale, jonka voi asentaa kaapinoveen joko kaksipuolisella teipillä tai ruuveilla
- Helppo asennus
- Vetoisuus: 5 l
- Väri: valkoinen

Mitat mm	Leveys	Syvyys	Korkeus
	174	176	229

Koodi	Kuvaus	NIK
6ONB1ATANPAAP	JÄTEASTIA VALK. 174*176*229 mm	11586



# VÄRIT & MATERIAALIT

---

## MAALATUT VARASTO-OVET MATTA



BASIC R2  
vitivalkoinen  
matta



BASIC R2 taupe  
matta



INTEGRA  
vitivalkoinen  
matta



SOFIA R2  
vitivalkoinen  
matta



SIRENA  
vitivalkoinen



SIRENA harmaa  
454

## MAALATUT VARASTO-OVET KORKEAKIILTO



CLASSIC  
vitivalkoinen  
matta

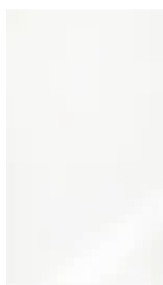

INTEGRA  
vitivalkoinen  
korkeakiilto



SELMA R2  
vitivalkoinen  
korkeakiilto

## MIKROLAMINAATTI VARASTO-OVET



FINGER PULL  
vaalea tammi



FINGER PULL  
harmaa tammi

## PET-KALVO VARASTO-OVI



PET CAPRI  
valkoinen matta



IIRIS R3  
valkoinen  
kiiltävä

## LUXE KORKEAKIILTOISET TILAUSOVET



\* LUXE  
korkeakiilto  
valkoinen

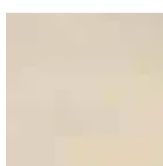

LUXE  
korkeakiilto  
beige

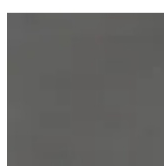

LUXE  
korkeakiilto  
harmaa

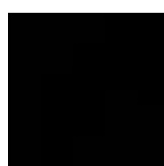

LUXE  
korkeakiilto  
musta



Luxe korkeakiilto-ovien reunoissa  
kaksivärinäuha

\* Luxe valkoinen korkeakiilto-ovi saatavissa myös varasto-ovena vakio mitoissa.

## MIKROLAMINAATTI TILAUSOVET



BELLA  
SYNCRON  
valkoinen2  
puusyy



BELLA  
SYNCRON  
hiekka  
puusyy

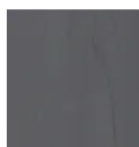

BELLA  
SYNCRON  
antrasiitti  
puusyy



BELLA  
SYNCRON  
musta  
puusyy



BELLA  
SYNCRON  
vaalea  
saarni



BELLA  
SYNCRON  
saarni



BELLA  
SYNCRON  
tumma  
saarni



BELLA  
SYNCRON  
pähkinä



BELLA  
SYNCRON  
tammi



BELLA  
SYNCRON  
goya



BELLA cafe

Huom! BELLA ovitilausten yhteydessä ilmoitettava syysuunta ja tarkistettava maksimikorkeus. Pysty 2750 mm, vaaka 1220-2050 mm.

## ZENIT SUPERMATTI TILAUSOVET

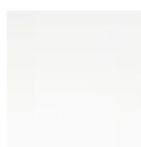

ZENIT  
supermatta  
valkoinen

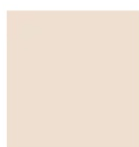

ZENIT  
supermatta  
arena



ZENIT  
supermatta  
camel



ZENIT  
supermatta  
mocca



ZENIT  
supermatta  
cotto



ZENIT  
supermatta  
agave



ZENIT  
supermatta  
tumman  
vihreä



ZENIT  
supermatta  
sininen



ZENIT  
supermatta  
antrasiitti



ZENIT  
supermatta  
Eco Ice  
Blue



ZENIT  
supermatta  
Eco  
Cashmere



ZENIT  
supermatta  
Eco musta

## FENIX SUPERMATTI TILAUSOVET



FENIX  
supermatta  
0029  
valkoinen

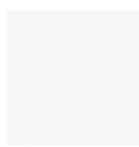

FENIX  
supermatta  
0032  
valkoinen

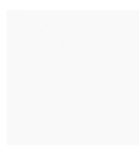

FENIX  
supermatta  
0030  
viti Valkoinen



FENIX  
supermatta  
0725  
vaalean  
harmaa



FENIX  
supermatta  
0718  
harmaa

## PET-KALVO TILAUSOVET



PET 32YP  
musta  
matta



PET 32TA  
antrasiitti  
matta



PET 32UQ  
harmaa  
matta



PET 32US  
taupe matta

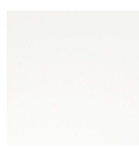

PET 32UE  
Capri  
valkoinen  
matta



PET 32UC  
harmaa  
kiiltävä



PET 32VE  
polar  
valkoinen  
kiiltävä

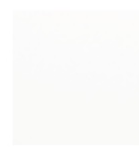

PET 32UI  
valkoinen  
kiiltävä



### NANOLAMINAATTITASOT 20 MM



FENIX  
supermatta  
0720 musta



FENIX  
supermatta  
0718  
harmaa

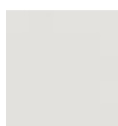

FENIX  
supermatta  
0725  
vaalean  
harmaa

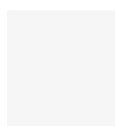

FENIX  
supermatta  
0032  
valkoinen

### LAMINAATTITASOT 30 MM

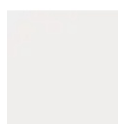

0028  
LUCIDA  
Valkoinen  
kiiltävä



0211 ERRE  
Vaalea  
harmaa

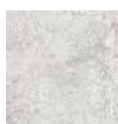

3331 LUNA  
Vaalea  
betoni



0623 ERRE  
Harmaa



1049  
MOON  
Musta  
laavakivi



11143 Beton  
Cire



11561  
Porcelain  
01 Gold



12043  
Bernini



12048  
Velazquez  
02



3294 LUNA  
Kupari



3305 LUNA  
Ruskea  
liuskekivi



3324 MIKA  
Harmaa kivi

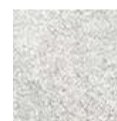

3331 LUNA  
Vaalea  
betoni

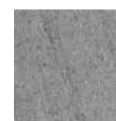

3340 MIKA  
Harmaa  
laavakivi



3342 LUNA  
Vaaleaharmaa  
laavakivi



3369 LUNA  
Harmaa  
mänty



3395  
URBAN  
Vaalea  
sementti

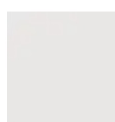

3396  
URBAN  
Hiekka  
sementti



3398  
URBAN  
Harmaa  
sementti



EIV341 L  
Rustiikki  
tammi



3445 KER  
Laava  
marmori



3493 KER  
Valkoinen  
marmori



4490  
FLATTING  
Kelo



4512 ALEVE  
Tumma  
tammi



TN49004  
Jalava



509  
FLATTING  
Musta  
flatting



5099  
Betoni



5111 Tumma  
betoni



A242 C  
Valkoinen



EP-140-SM  
Marmol  
Versilia



EP-167-AR  
Velazquez  
01

## AMERICA



Koodi	mm	Väri
3299411046	3x352	wenge
3299412046	320	wenge
3299413046	192	wenge
3299414046	32	wenge

## FOREST



Koodi	Ø mm	Väri
3299011011	38	lakattu
3299011049	38	wenge



## ALICANTE



Koodi	mm	Väri
2585401600252	160	matta musta
2585403200252	320	matta musta
2585407680252	768	matta musta
2585401600903	160	messinki
2585403200903	320	messinki
2585407680903	768	messinki
2585401600911	160	hopea
2585403200911	320	hopea
2585407680911	768	hopea

## MARTE



Koodi	Ø mm	Väri
10838B0252	30	matta musta
10838B0903	30	messinki
10838B35	30	niklattu

## MILANO



Koodi	mm	Väri
3296884232	192	matta musta
3296883232	320	matta musta
3296884238	192	harjattu niklattu
3296883238	320	harjattu niklattu

## MARBELLA



Koodi	mm	Väri
8117501600252	160	matta musta
8117503200252	320	matta musta
8117501600903	160	messinki
8117503200903	320	messinki
8117501600911	160	hopea
8117503200911	320	hopea

## NETTUNO



Koodi	mm	Väri
8114601600252	160	matta musta
8114601600503	160	titaani look
81146016034	160	niklattu

## SEVILLA



Koodi	mm	Väri
8120301600252	160	matta musta
8120303200252	320	matta musta
8120301600903	160	messinki
8120303200903	320	messinki

## IMPERO



Koodi	mm	Väri
3296893232	160	matta musta
3296893220	160	harjattu messinki
3296893238	160	harjattu niklattu

## TONDO

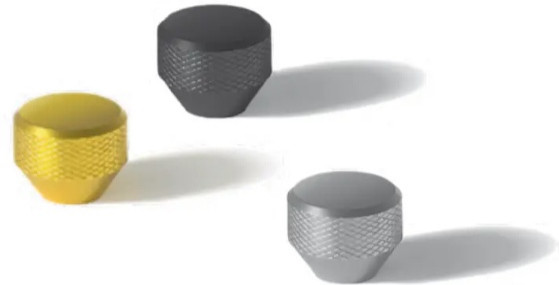

Koodi	Ø mm	Väri
3298891232	36	matta musta
3298891220	36	harjattu messinki
3298891238	36	harjattu niklattu



## CASA



Koodi	mm	Väri
CHMBS1001	128	rst-look
CHMBS1002	192	rst-look
CHMBS1003	292	rst-look
CHMBS1004	392	rst-look
CHMBS1005	492	rst-look
CHMBS1006	592	rst-look
CHMBS1007	692	rst-look

## CHIAVE



Koodi	mm	Väri
EU1492ZPE0000003	160	rst-look
EU1492ZPE0000005	160	antrasiitti

## AREA



Koodi	mm	Väri
3528948RPP	64	kromi

## TREVI



Koodi	mm	Väri
EU32037M100	100	rst-look
EU32037M200	200	rst-look
EU32037W100	100	musta
EU32037W200	200	musta
EU32039078100	100	valkoinen
EU32039078200	200	valkoinen

## MORO



Koodi	mm	Väri
EU15191917160	160	musta
EU15194B160	160	rst-look

## PLUS



Koodi	mm	Väri
3297032038	128	harjattu niklattu

## DISC



Koodi	Ø mm	Väri
3298341020	33	harjattu messinki
3298341032	33	musta
3298341038	33	harjattu niklattu
3298341292	33	valkoinen

## MINI



Koodi	mm	Väri
3298171032	34	musta
3298171292	34	valkoinen



## FIRENZE



Koodi	mm	Väri
81218B0000252	65	musta
81218B0000903	65	messinki
81218B0000911	65	hopea

## TIFO



Koodi	mm	Väri
EU143112C160	160	shampanja
EU143112C320	320	shampanja

## BASIC



Koodi	mm	Väri
3296765032	128	musta
3296764032	160	musta
3296761032	320	musta
3296765292	128	valkoinen
3296764292	160	valkoinen
3296761292	320	valkoinen
3296765038	128	harjattu niklatu
3296764038	160	harjattu niklatu
3296761038	320	harjattu niklatu
3296765250	128	harjattu messinki
3296763250	192	harjattu messinki
3296761250	320	harjattu messinki

## GLOBO



Koodi	mm	Väri
EU147112C160	160	shampanja
EU14713005160	160	grafiitti

## TETTO



Koodi	mm	Väri
EU147212C	115	shampanja
EU14723005	115	grafiitti

## ERBA



Koodi	mm	Väri
EU1291ZPE00001	64	kromi
EU1291ZPE00002	128	kromi
EU1291ZPE00003	160	kromi
EU1291ZPE00004	320	kromi
EU1291ZPE00009	64	musta
EU1291ZPE000091	128	musta
EU1291ZPE000092	160	musta
EU1291ZPE000093	320	musta
EU1291ZPE00005	64	valkoinen
EU1291ZPE00006	128	valkoinen
EU1291ZPE00007	160	valkoinen
EU1291ZPE00008	320	valkoinen



## ALLASHANA EUROSMART



- Pesuallashana
- Tyyppihyväksytty
- Joustavat liitosletkut
- Lämpötilanrajoitin
- GROHE Water Saving - poresuutin 5.7l/min
- Metallikahva
- Piiloketju

Kod	Beskrivning	Nik
23947002	GROHE ALLASHANA EUROSMART	1104

## ALLASHANA BAUEDGE BIDE



- Pesuallashana bidellä
- Tyyppihyväksytty
- Joustavat liitosletkut
- Lämpötilanrajoitin
- GROHE Water Saving - poresuutin 5.7l/min
- Suihkusetit: käsisuihku , jossa on integroitu vaihdin, suihkun seinäpidike, suihkuletku

Kod	Beskrivning	Nik
23757001	GROHE ALLASHANA BAUEDGE BIDE	1104

## ALLASHANA EUROSMART BIDE



- Pesuallashana bidellä
- Tyyppihyväksytty
- Joustavat liitosletkut
- Lämpötilanrajoitin
- GROHE Water Saving - poresuutin 5,0 L / min
- Suihkusetit: käsisuihku , jossa on integroitu vaihdin, suihkun seinäpidike, suihkuletku

Kod	Beskrivning	Nik
231242433	GROHE ALLASHANA EUROSMART BIDE MATTA MUSTA	1104

## ALLASHANA EUROSMART BIDE + APK



- Pesuallashana bidellä ja pesukoneventtiilillä
- Tyyppihyväksytty
- Joustavat liitosletkut
- Lämpötilanrajoitin
- GROHE Water Saving - poresuutin 5,0 L / min
- Ääniluokka 1

Kod	Beskrivning	Nik
23950000	GROHE ALLASHANA ES BIDE + APK	1104



## ALLASHANA ESSENCE



Antrasiitti



Harjattu messinki

- Pesuallashana
- Tyyppihyväksytty
- Joustavat liitosletkut
- Lämpötilarajoitin
- GROHE Water Saving - poresuutin 5.7l/min
- Yksi asennusreikä
- Metallikahva
- GROHE SilkMove 28 mm:n keraaminen säätöosa
- GROHE Long-Life -viimeistely
- GROHE AquaGuide säädettävä poresuutin
- GROHE FastFixation Plus -asennusjärjestelmä

Kod	Beskrivning	Nik
24232AL1	GROHE ALLASHANA ESSENCE ANTRASIITTI	1104
24232GN1	GROHE ALLASHANA ESSENCE HARJ.MESSINKI	1104

## ALLASHANA ESSENCE XL



Kromi



Antrasiitti



Harjattu messinki

- Pesuallashana
- Tyyppihyväksytty
- Joustavat liitosletkut
- Lämpötilarajoitin
- GROHE Water Saving 6.6 l/min virtauksenrajoitin
- Yksi asennusreikä
- Metallikahva
- GROHE SilkMove 28 mm:n keraaminen säätöosa
- GROHE Long-Life -viimeistely
- GROHE AquaGuide säädettävä poresuutin
- GROHE FastFixation Plus -pika-asennusjärjestelmä
- Kiertyvä hana poresuuttimella ja stop-rajoittimella

Kod	Beskrivning	Nik
32901001	GROHE ALLASHANA ESSENCE XL KROMI	1104
32901AL1	GROHE ALLASHANA ESSENCE XL ANTRASIITTI	1104
32901GN1	GROHE ALLASHANA ESSENCE XL HARJ.MESSINKI	1104

# TERMOSTAATTIHANAT

## GROHTHERM 1000



- Termostaattihana suihkulle
- Tyyppihyväksytty
- Lämpötilan rajoitus (38 °C), vaihtoehtoinen 43°C lämpötilarajoin
- Suihkuliitäntä 1/2" alapuolella
- Sisäänrakennettu takaiskuventtiili
- Roskasiivilät
- Water Saving -vettä säästävä ominaisuus
- Ääniluokka 1

Kod	Beskrivning	Nik
34760000	GROHE SUIHKUTERM. GRT 1000	1105

## GROHTHERM 1000 JUOKSUPUTKELLA



- Termostaattihana suihkulle juoksuputkella
- Tyyppihyväksytty
- Lämpötilan rajoitus (38 °C), vaihtoehtoinen 43°C lämpötilarajoin
- Suihkuliitäntä 1/2" alapuolella
- Sisäänrakennettu takaiskuventtiili
- Roskasiivilät
- Water Saving -vettä säästävä ominaisuus
- Ääniluokka 1

Kod	Beskrivning	Nik
34761000	GROHE SUIHKUTERM. GRT 1000 JP.	1105

## EUPHORIA 260 AMMETERMOSTAATILLA



- Kattosuihku Euphoria 260
- Käsisuihku Euphoria 110 Massage
- Ammeen juoksuputki
- Erillinen vaihdin käsisuihkuun
- Suihkuletku 1750 mm
- Lämpötilan rajoitus (38 °C), vaihtoehtoinen 43°C lämpötilarajoin
- Water Saving -vettä säästävä ominaisuus
- Ääniluokka 1

Kod	Beskrivning	Nik
26708001	SADESUIHKUJ. EUPHORIA 260 AMME	1105

## TEMPESTA SUIHKUSETTI SAIPPUATELINEELLÄ



- Suihkutankosarja kolmella suihkutustavalla
- 600 mm suihkutanko
- 100 mm käsisuihku
- Suihkuletku 1750 mm
- Saippuateline
- Water Saving -vettä säästävä ominaisuus
- Ääniluokka 1

Kod	Beskrivning	Nik
27600001	SUIHKUSETTI TEMPESTA ST.	1105

## EUPHORIA 310 SUIHKUSETTI TERMOSTAATILLA



- Suihkutankosarja kolmella suihkutustavalla
- Vaakasuora kääntyvä 450 mm suihkuvarsi
- Kattosuihku Rainshower Cosmopolitan 310
- Käsisuihku Euphoria 110 Massage
- Lämpötilan rajoitus (38 °C), vaihtoehtoinen 43°C lämpötilarajoin
- DreamSpray -teknologia saa veden virtaamaan tasaisesti kaikista suuttimista
- Portaaton virtauksen pienennys
- SpeedClean-kalkinpoistojärjestelmä

Kod	Beskrivning	Nik
26075AL0	GROHE EUPHORIA 310 SHOWER SYSTEM THM ANTRASIITTI	1105
26075GN0	GROHE EUPHORIA 310 SHOWER SYSTEM THM HARJATTU MESSINKI	1105

## TEMPESTA 250 SADESUIHKUSETTI



- Suihkutankosarja kahdella suihkutustavalla
- Vaakasuora kääntyvä 390 mm suihkuvarsi
- Kattosuihku Tempesta 250
- Käsisuihku Tempesta 110
- Suihkuletku 1750 mm
- Lämpötilan rajoitus (38 °C), vaihtoehtoinen 43°C lämpötilarajoin
- DreamSpray -teknologia saa veden virtaamaan tasaisesti kaikista suuttimista
- SpeedClean-kalkinpoistojärjestelmä

Kod	Beskrivning	Nik
268332431	GROHE SADESUIHKU SETTI TEMPESTA 250 MATTA MUSTA	1105

**RAPID SL ASENNUSTELINE**

- Seinä-WC teline 113 cm
- WC:n huuhtelusäiliö 6-9 l (GD 2)
- Teräskehikko, pulverimaalattu, itsekantava
- Skate Air-huuhtelupainikkeen kanssa, alppivalkoinen, pystyasennus
- Water Saving- ominaisuus
- Äänenvaimennusteknologia

Kod	Beskrivning	Nik
38719001	RAPID SL SEINÄ WC	1106

**BAU CERAMIC SEINÄ-WC:N ISTUIN**

- Seinään asennettava
- Kaulukseton istuin
- Softclose kansi
- Vaakasuora viemäröinti
- Huuhteluvolyymi 3/6 l

Kod	Beskrivning	Nik
39351000	BAU CERAMIC ISTUIN SOFTCLOSE	1106



ELEKTRONINEN PESUKONEVENTTIILI

- Paristokäyttöinen langaton kaukosäädin
- Tyyp hyväksytyt
- Elektroninen venttiili
- Paristokäyttöinen ohjausrasia suojausluokalla IP 45
- Automaattikatkaistu 4h tai 12 h
- Maksimi veden lämpötila sisäänvirtauksessa 40° C
- Kaapelin pituus venttiilistä ohjausrasiaan: 40 cm
- Akun kesto: 2-4 vuotta
- Paristot ja asennusmateriaalit sisältyvät toimitukseen

Koodi	Kuvaus	Nik
40402000	PESUKONEVENTTIILI ELEKTRONINEN	1105

## LASISET SUIHKUSEINÄT

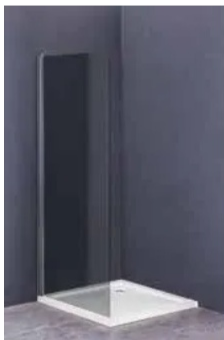
SUIHKUSEINÄ HARMAA LASI

- Koko: 2000\*700
- Kuvan allas ei sisälly pakettiin

Koodi	Kuvaus	Nik
3527002000HL	SUIHKUSEINÄ 2000*700 HARMAA	11610

SUIHKUSEINÄ KIRKAS LASI

- Koko: 2000\*900
- Kuvan allas ei sisälly pakettiin

Koodi	Kuvaus	Nik
3529002000KL	SUIHKUSEINÄ 2000*900 KIRKAS	11610

## HUUHTELUPAINIKE COSMOPOLITAN



Kromi



Harjattu messinki



Antrasiitti



Matta musta

- GROHE Skate Arena Cosmopolitan huuhtelupainike.
- Kaksoishuuhtelu
- Vaaka- tai pystyasennukseen
- Yhdistettävissä Rapid SL sekä GD 2 -vesisäiliöön
- Mitat mm (k\*l\*s): 197\*156\*12

Koodi	Kuvaus	Nik
38732000	COSMOPOLITAN KROMI	1106
38732AL0	COSMOPOLITAN ANTRASIITTI	1106
38732GN0	COSMOPOLITAN HARJ.MESSINKI	1106
38732KF0	COSMOPOLITAN MATTA MUSTA	1106

## HUUHTELUPAINIKE AIR



- GROHE Skate Air Arena Cosmopolitan huuhtelupainike
- Kaksoishuuhtelu
- Pystyasennukseen
- Yhdistettävissä Rapid SL sekä GD 2 -vesisäiliöön
- Mitat mm (k\*l\*s): 197\*156\*18

Koodi	Kuvaus	Nik
38505KF0	AIR MATTA MUSTA	1106

## PYYHEKOUKKU ESSENTIALS



Kromi



Harjattu messinki



Antrasiitti

- Materiaali: metalli
- Piilokiinnitys
- GROHE LongLife viimeistely
- Soveltuu ruuvaamiseen (sisältää ruuvit ja tapit) tai liimaamiseen
- Kantavuus max. 5 kg. Määritetty kantavuus on voimassa vain hitaasti kohdistuvalle kuormitukselle
- Mitat mm: Ø 54 mm, syvyys 45 mm

Koodi	Kuvaus	Nik
40364001	PYYHEKOUKKU ESSENTIALS KROMI	1106
40364AL1	PYYHEKOUKKU ESSENTIALS ANTRASIITTI	1106
40364GN1	PYYHEKOUKKU ESSENTIALS HARJ.MESSINKI	1106

### PYYHETANKO ESSENTIALS



Kromi



Antrasiitti



Harjattu messinki

- Materiaali: metalli
- 654 mm (reikäväli 600 mm)
- Piilokiinnitys
- GROHE LongLife viimeistely
- Soveltuu ruuvaamiseen (sisältää ruuvit ja tapit) tai liimaamiseen
- Kantavuus max. 10 kg. Määritetty kantavuus on voimassa vain hitaasti kohdistuvalle kuormitukselle.

Koodi	Kuvaus	Nik
40366001	PYYHETANKO ESSENTIALS KROMI	1106
40366AL1	PYYHETANKO ESSENTIALS ANTRASIITTI	1106
40366GN1	PYYHETANKO ESSENTIALS HARJ.MESSINKI	1106

### PAPERITELINE ESSENTIALS



Kromi



Antrasiitti



Harjattu messinki

- Materiaali: metalli
- Kannella
- Piilokiinnitys
- GROHE LongLife viimeistely
- Soveltuu ruuvaamiseen (sisältää ruuvit ja tapit) tai liimaamiseen
- Kantavuus: max. 5 kg. Määritetty kantavuus on voimassa vain hitaasti kohdistuvalle kuormitukselle.
- Mitat mm (k\*l\*s): 119\*167\*44

Koodi	Kuvaus	Nik
40367001	PAPERITELINE KROMI	1106
40367AL1	PAPERITELINE ANTRASIITTI	1106
40367GN1	PAPERITELINE HARJ.MESSINKI	1106



# KOMPAKTIAMI- NAATTIKALUSTEET

---

**Kompaktilaminaatti on kosteudenkestävä materiaali, joka soveltuu erittäin hyvin kosteisiin tiloihin. Materiaali on valkoista kompaktilaminaattia mustalla ytimellä.**

---

## KOMPAKTIAMINAATTI -MALLISTON KOKOONPANOT SISÄLTÄVÄT:

### ALLASKAAPPI

- Allaskaapin runko ja etusarjat kosteudenkestävää kompaktilaminaattia. Rungon korkeus 566 mm ja syvyys 366 mm
- Hard Gel Coat -allas Lomia tai Tango. Altaan syvyys 390 mm
- 2 kpl vetolaatikoita
- 2 kpl vetimiä
- Etusarjat ja rungon kasattuna. Vetolaatikoiden kiskot kiinnitettynä runkoihin

### KOMEROKAAPPI

- Runko ja kalusteovi kosteudenkestävää kompaktilaminaattia. Rungon korkeus 1750 mm ja syvyys 366 mm
- 3 kpl hyllyjä
- 1 kpl vetimen
- 3 kpl Softclose-saranat aluslevyineen
- Kalusteoven ja rungon kasattuna

### PEILIKAAPIT

- Runko kosteudenkestävää kompaktilaminaattia. Rungon korkeus 704 mm ja syvyys 150 mm
- 2 kpl kaksipuolisia peiliovia
- 2 kpl Softclose-saranat aluslevyineen
- 2 kpl lasihyllyjä kannakkeineen
- Draiveri pistorasialla
- Toimitetaan runko kasattuna, peiliovet irrallaan



### LOMIA-ALTAALLA



**LEVEYS: 500, 600, 800 MM**  
**SYVYYS: 390 MM**

- Allaskupin syvyys 140 mm, reunan paksuus 40 mm, kromattu pohjatulppa

Koodi	Leveys	Kuvaus	NLK
LOKL5039	500	ALLASKAAPPI 50CM VALK. LOMIA	3008
LOKL6039	600	ALLASKAAPPI 60CM VALK. LOMIA	3008
LOKL8039	800	ALLASKAAPPI 80CM VALK. LOMIA	3008

### TANGO-ALTAALLA



**LEVEYS: 500, 600, 800 MM**  
**SYVYYS: 390 MM**

- Allaskupin syvyys 117 mm, reunan paksuus 15 mm, integroitu pohjaventtiili

Koodi	Leveys	Kuvaus	NLK
TGKL5039	500	ALLASKAAPPI 50CM VALK. TANGO	3008
TGKL6039	600	ALLASKAAPPI 60CM VALK. TANGO	3008
TGKL8039	800	ALLASKAAPPI 80CM VALK. TANGO	3008

Huom! Kuvissa olevat hanat eivät sisälly toimitukseen.



### DRAIVERI PISTORASIALLA



- • Led ajuri 12V/ 30W
- • Pistorasiassa vikavirtasuoja
- • Helppo asentaa; 4 ruuvia 4x30 mm (paketissa)
- • Mitat (L x S x K): 370 x 90 x 78 mm

### LASIHYLLYT PEILIKAAPPIIN



- • Hyllyn paksuus: 6 mm
- • Väri: kirkas
- • Sis. 2 kpl hyllyjä + 8 kpl lasihyllynkannatin
- • Pakattu pahviin

## PEILIKAAPPI



### PEILIKAAPPI

Koodi	Leveys	Kuvaus	NLK
PKKL50O	500	PEILIKAAPPI 50CM PEILIOVI OIKEA	3010
PKKL50V	500	PEILIKAAPPI 50CM PEILIOVI VASEN	3010
PKKL60	600	PEILIKAAPPI 60CM PEILIOVILLA	3010
PKKL80	800	PEILIKAAPPI 80CM PEILIOVILLA	3010

## PEILIKAAPPI LED IIRIS VALAISIMELLA



### LED IIRIS

- Tehontarve 300 mm/5,5W
- Valovirta 300 mm/313lm
- Valonsävy 4000K
- Värintoistind. CRI 85
- Väri kromi
- IP-luokitus IP44
- Draiveri sisäänrakennettu
- Mitat 300\*125\*33 mm

### PEILIKAAPPI VALAISIMELLA

Koodi	Leveys	Kuvaus	NLK
PKKL50LEDIIRISO	500	PEILIKAAPPI 50CM PEILIOVI OIKEA LED IIRIS	3010
PKKL50LEDIIRISV	500	PEILIKAAPPI 50CM PEILIOVI VASEN LED IIRIS	3010
PKKL60LEDIIRIS	600	PEILIKAAPPI 60CM PEILIOVILLA LED IIRIS	3010
PKKL80LEDIIRIS	800	PEILIKAAPPI 80CM PEILIOVILLA LED IIRIS	3010

## PEILIKAAPPI LED VALOLIPALLA



### VALOLIPPA LED LONDON

- Tehontarve 500 mm/4,3W , 600 mm/5,2W , 800 mm/7,2W
- Valonsävy 4000K
- Valolipan syvyys 225 mm

### PEILIKAAPPI LED-VALOLIPALLA

Koodi	Leveys	Kuvaus	NLK
PKKL50LEDO	500	PEILIKAAPPI 50CM PEILIOVI OIKEA VALOL LED	3010
PKKL50LEDV	500	PEILIKAAPPI 50CM PEILIOVI VASEN VALOL LED	3010
PKKL60LED	600	PEILIKAAPPI 60CM PEILIOVILLA VALOL LED	3010
PKKL80LED	800	PEILIKAAPPI 80CM PEILIOVILLA VALOL LED	3010

**KOMEROKAAPPI**

- • Runko kosteudenkestävästä kompaktilaminaatista
- • Ovet Softclose-saranoin
- • Sisältää 3 kpl hyllyjä
- • Rungon korkeus 1750 mm ja syvyys 366 mm
- • Toimitetaan runko kasattuna

Koodi	Leveys	Kuvaus	NLK
KKAKL4040O	400	KOMEROKAAPPI 40CM OIKEA	3012
KKAKL4040V	400	KOMEROKAAPPI 40CM VASEN	3012

### LISÄVARUSTEET

KUVAN LISÄVARUSTEET KOMPAKTILAMINAATTIKALUSTEISIIN LÖYDÄT PERUSMALLISTON LISÄTARVIKKEET SIVUILTA:

- Lokerot 253 mm sivu 30
- Jäteastia 5 L sivu 31





# VALOPEILIT & VALOPEILIKAAPIT

---

## VALAISTUKSELLA VIIMEISTELET KYLPYHUONEESI TUNNELMAN

Valikoimassamme on tyylikkäitä peilituotteita niin moderniin kuin perinteisempään makuun. Vaihtoehdostamme löydät uudella patentoidulla GHOST-tekniikalla varusteltujen valopeilien lisäksi kauniit peilikaapit, peilit sekä valot kodin eri tiloihin.

GHOST-tekniikan sisältämän modulaarisen valojärjestelmän (MLS) avulla valinta on yksinkertaista: mitkä valaistusalueet aktivoidaan, millä voimakkuudella ja missä Kelvinin lämpötilassa. MLS säästää energiaa: valoa ei mene hukkaan ja Ghost-tekniikan ansiosta valaisemattomat palkit muuttuvat näkymättömiksi eivätkä vaikuta peilin heijastavaan pintaan.

## VALOPEILI ASTRO

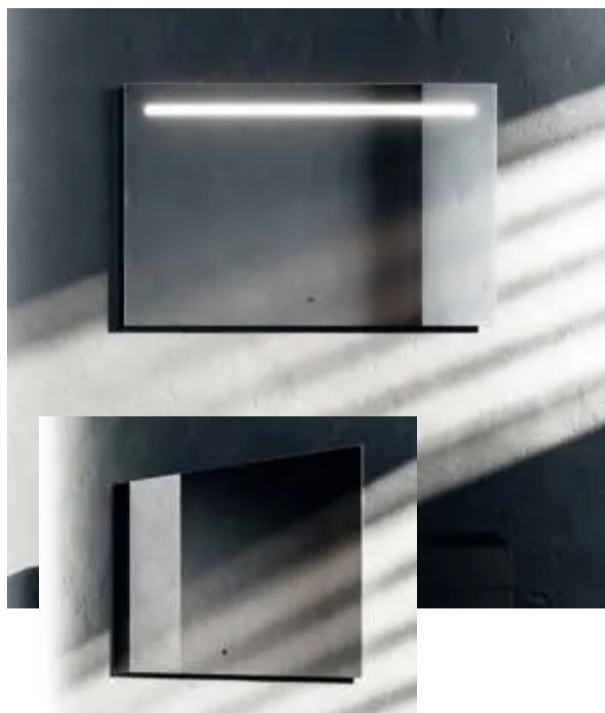

Yksikkö	Korkeus	Leveys	Syvyys
mm	650	600, 800, 1000	32

- Suoravalopeili GHOST-tekniikalla
- Peilin paksuus 5 mm
- Infrapuna ON/OFF-anturi
- Värinvaihto- ja himmennystoimintokytkin
- Suojakalvo tausta
- Huurteenpoistotoiminto
- DynamicWhite 3000 - 6000K
- 220V
- CE, IP44

Koodi	Kuvaus	Nik
<b>ABR65603001G</b>	VALOPEILI ASTRO 650X600 mm 3000-6000K IP44	11556
<b>ABR65803002G</b>	VALOPEILI ASTRO 650X800 mm 3000-6000K IP44	11556
<b>ABR651003003G</b>	VALOPEILI ASTRO 650X1000 mm 3000-6000K IP44	11556

## VALOPEILI DECA

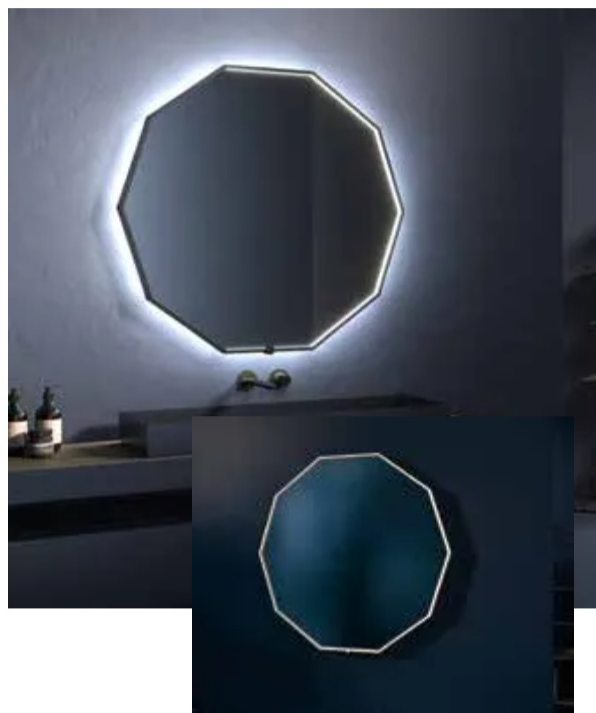

Yksikkö	Korkeus	Leveys	Syvyys
mm	800	800	60

- Alumiinirunko
- Valaistu runko GHOST FRAME -tekniikalla
- Kosketuskytkin päällä/pois-anturi ja värinvaihto
- Peilin paksuus 5 mm
- Suojakalvo tausta
- Huurteenpoistotoiminto
- DynamicWhite lämpötilaväri 3000-6000K
- 220V
- CE, IP44

Koodi	Kuvaus	Nik
<b>DBT0080847G</b>	VALOPEILI DECA MUSTA 800 mm 3000- 6000K IP44	11556

## VALOPEILI FENICE



Yksikkö	Korkeus	Leveys	Syvyys
mm	800	600, 800, 1000	120

- Musta alumiinirunko
- Kolme valaistua sivua GHOST-tekniikalla
- Alla sivulla hyllytaso
- Valaistu ON/OFF-kosketusanturi ja väriinvaihtokytkin
- Peilin paksuus 5 mm
- Suojakalvo tausta
- Huurteenpoistotoiminto
- DualWhite lämpötilaväri 4000 tai 6000K
- 220V
- CE, IP44

Koodi	Kuvaus	Nik
<b>FBR80601270S</b>	VALOPEILI FENICE MUSTA 800X600 mm 4000/6000K IP44	11556
<b>FBR80801271S</b>	VALOPEILI FENICE MUSTA 800X800 mm 4000/6000K IP44	11556
<b>FBR801001272S</b>	VALOPEILI FENICE MUSTA 800X1000 mm 4000/6000K IP44	11556

## VALOPEILI GALAXY



Yksikkö	Korkeus	Leveys	Syvyys
mm	600/800	600/800	32

- 360° ympäristön LED-valaistus
- Valaistu ON/OFF kosketusanturikytkin
- Peilin paksuus 5 mm
- Suojakalvo tausta
- LED lämpötila väri 4000K
- 220V
- CE, IP44

Koodi	Kuvaus	Nik
<b>GBT00601716S</b>	VALOPEILI PYÖREÄ GALAXY AL 600 mm 4000K IP44	11556
<b>GBT00801717S</b>	VALOPEILI PYÖREÄ GALAXY AL 800 mm 4000K IP44	11556

VALOPEILI OCEANO PYÖREÄ

Yksikkö	Korkeus	Leveys	Syvyys
mm	600/1000	600/1000	115

- Pyöreä
- Suoravalopeili GHOST MIRROR -tekniikalla
- Peilin paksuus 5 mm
- Valaistu kosketus ON/OFF-anturi
- Värvaihto- ja himmennystoimintokytkin
- Suojakalvo tausta
- Huurteenpoistotoiminto
- DualWhite lämpötilaväri 4000 tai 6000K
- 220V
- CE, IP44

Koodi	Kuvaus	Nlk
<b>OBT00802066</b>	VALOPEILI PYÖR.OCEAN HYLL. 800 mm 4000/6000K IP44	11556
<b>OBT01002067G</b>	VALOPEILI PYÖR.OCEAN.HYLL. 1000 mm 4000/6000K IP44	11556

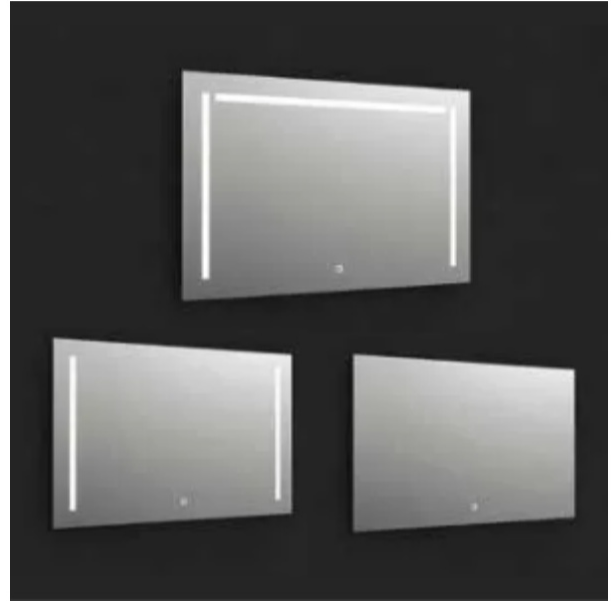
VALOPEILI OCEANO

Yksikkö	Korkeus	Leveys	Syvyys
mm	650	600, 800, 1000	35

- Suoravalopeili GHOST-tekniikalla
- Valopalkkien erillinen valaistus
- Valaistu ON/OFF-kosketusanturi
- Värvaihto- ja himmennystoimintokytkin
- Peilin paksuus 5 mm
- Suojakalvo tausta
- Huurteenpoistotoiminto
- DualWhite lämpötilaväri 4000 tai 6000K
- 220V
- CE, IP44

Koodi	Kuvaus	Nlk
<b>OBR65602051G</b>	VALOPEILI OCEANO 650X600 mm 4000/6000K IP44	11556
<b>OBR65802052G</b>	VALOPEILI OCEANO 650X800 mm 4000/6000K IP44	11556
<b>OBR651002053G</b>	VALOPEILI OCEANO 650X1000 mm 4000/6000K IP44	11556

## VALOPEILI STARLIGHT



Yksikkö	Korkeus	Leveys	Syvyys
mm	900	450	32

- 360° ympäristön valo ja suora valo, valaistu ohut plek-silasireuna
- Valaistu ON/OFF-kosketusanturi ja väriinvaihtokytkin
- Peilin paksuus 5 mm
- Suojakalvo tausta
- Huurteenpoistotoiminto
- DualWhite lämpötilaväri 4000 tai 6000K
- 220V
- CE, IP44

Koodi	Kuvaus	Nik
<b>SBO9045125S</b>	VALOPEILI STARLIGHT 900X450 mm 4000/6000K IP44	11556

## VALOPEILI XO



Yksikkö	Korkeus	Leveys	Syvyys
mm	600/800/1200	600/800/1200	32

- Ledillä valaistu ohut pleksilasireuna
- Suora valo GHOST-tekniikalla
- Infrapuna ON/OFF-anturi
- Väriinvaihto- ja himmennystoimintokytkin
- Peilin paksuus 5 mm
- Suojakalvo
- Huurteenpoistotoiminto
- DynamicWhite lämpötilaväri 3000 - 6000K
- 220V
- CE, IP44

Koodi	Kuvaus	Nik
<b>XBT00601320S</b>	VALOPEILI PYÖREÄ XO 600 mm 3000- 6000K IP44	11556
<b>XBT00801321S</b>	VALOPEILI PYÖREÄ XO 800 mm 3000- 6000K IP44	11556
<b>XBT001201322S</b>	VALOPEILI PYÖREÄ XO 1200 mm 3000-6000K IP44	11556

# VALOPEILIT

## VALOPEILI MIRRO 1



Yksikkö	Korkeus	Leveys
mm	700	500, 600, 800, 900, 1000, 1200

- 3 kpl LED-valoa
- IP44
- Valonsävy 4000K
- Pistorasia
- Katkaisija
- Vikavirtasuoja lisävarusteena

Koodi	Kuvaus	Nik
365VALP170050	VALOPEILI MIRRO 1 700*500	11553
365VALP170060	VALOPEILI MIRRO 1 700*600	11553
365VALP170080	VALOPEILI MIRRO 1 700*800	11553
365VALP170090	VALOPEILI MIRRO 1 700*900	11553
365VALP17009100	VALOPEILI MIRRO 1 700*1000	11553
365VALP17009120	VALOPEILI MIRRO 1 700*1200	11553

### VALOPEILI MIRRO 2



Yksikkö	Korkeus	Leveys
mm	650	600, 800, 1000

- 4 kpl LED-valoa
- IP44
- Valonsävy 4000K
- Vikavirtasuoja lisävarusteena

Koodi	Kuvaus	NIK
365VALP270060	VALOPEILI MIRRO 2 650*600	11553
365VALP270080	VALOPEILI MIRRO 2 650*800	11553
365VALP27009100	VALOPEILI MIRRO 2 650*1000	11553

### VALOPEILI MIRRO 3



Yksikkö	Korkeus	Leveys
mm	650	600, 800, 1000

- 4 kpl LED-valoa
- IP44
- Valonsävy 6500K
- Vikavirtasuoja lisävarusteena

Koodi	Kuvaus	NIK
352VALP365060	VALOPEILI MIRRO 3 650*600	11553
352VALP365080	VALOPEILI MIRRO 3 650*800	11553
352VALP3650100	VALOPEILI MIRRO 3 650*1000	11553

### VIKAVIRTASUOJA VALOPEILILLE



Koodi	Kuvaus	NIK
365VIKAVS	VIKAVIRTASUOJA VALOPEILEILLE	11553



## VALOPEILIKAAPPI GIOVE



Mitat	Korkeus	Leveys	Syvyys
mm	800	800	132

- Pyöreä kaappipeili
- Ulkopuolelta mustaksi ja sisältä valkoiseksi maalattu metallirunko
- 360° ympäristön LED-valaistus
- Kaksipuoliset peiliovet, pehmeästi sulkeutuvat saranat
- Push-push oven avaus
- Turvakalvotausta
- Kiinteät metallihyllyt
- LED lämpötila väri 3000K
- 220V
- CE, IP44

Koodi	Kuvaus	Nik
VPGL20080121307S	VALOPEILIKAAPPI GIOVE 800 mm 3000K IP44	11556

## VALOPEILIKAAPPI ZENIT GH



Mitat	Korkeus	Leveys	Syvyys
mm	700	500, 700	135

- Kaappipeili
- Musta alumiinirunko pyöristetyillä sivuilla
- Suora valo GHOST-tekniikalla
- Kaksipuoliset peiliovet, pehmeästi sulkeutuvat saranat
- Säädettävät hyllyt karkaistua lasia
- Infrapuna ON/OFF anturikytkin
- Parranajokoneen liitäntä valaistulla kytkimellä
- LED lämpötila väri 4000K
- Pistorasia
- 220V
- CE, IP44

Koodi	Kuvaus	Nik
VPZCL17050145106	VALOPEILIKAAPPI ZENIT GH 700X500 mm 4000K IP44	11556
VPZCL27070155107	VALOPEILIKAAPPI ZENIT GH 700X700 mm 4000K IP44	11556

**OMMA**  
**MONTERING**